

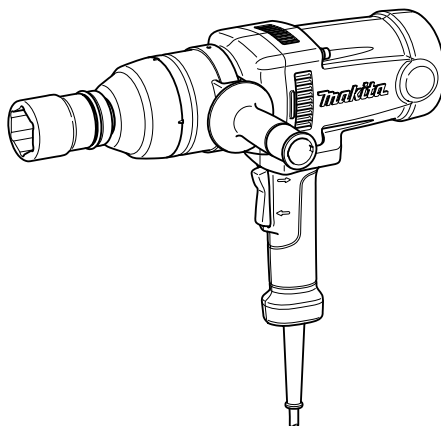

GB	Impact Wrench	INSTRUCTION MANUAL
UA	Ударний гайковерт	ІНСТРУКЦІЯ З ЕКСПЛУАТАЦІЇ
PL	Klucz udarowy	INSTRUKCJA OBSŁUGI
RO	Mașină de înșurubat cu impact	MANUAL DE INSTRUCȚIUNI
DE	Schlagschrauber	BEDIENUNGSANLEITUNG
HU	Ütve csavarbehajtó	HASZNÁLATI KÉZIKÖNYV
SK	Nárazový uťahovač	NÁVOD NA OBSLUHU
CZ	Rázový utahovák	NÁVOD K OBSLUZE

TW1000

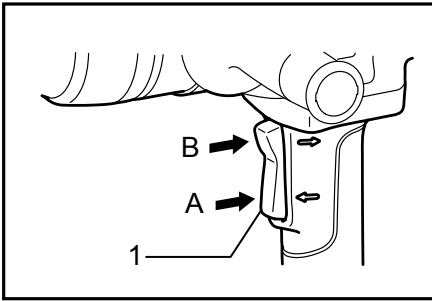



1 005970

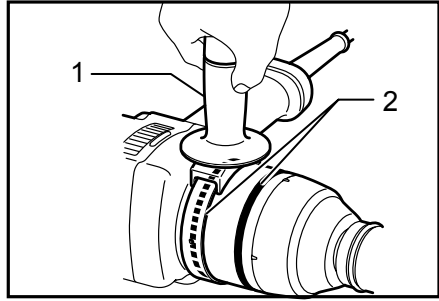

2 005971

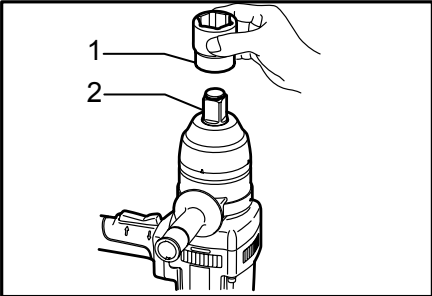

3 005973

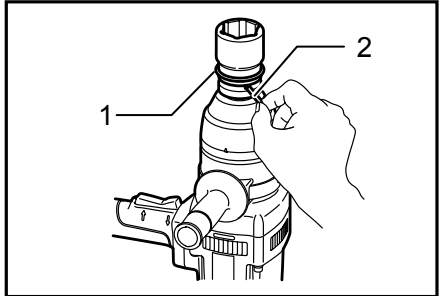

4 005972

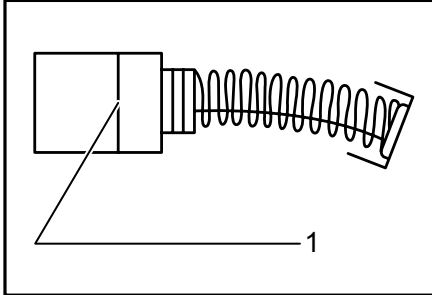

5 001145

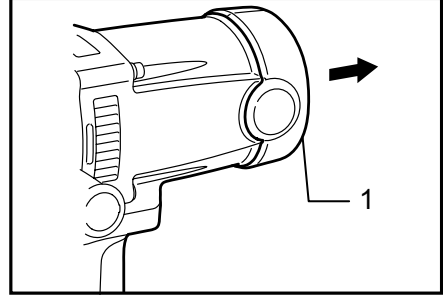

6 005974

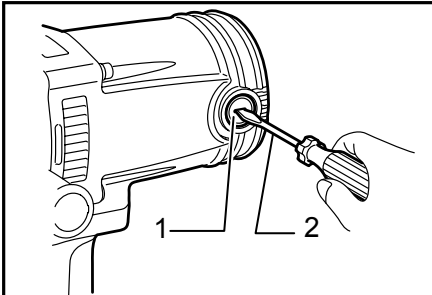

7 005975

ENGLISH (Original instructions)

Explanation of general view

1-1. Switch trigger	3-2. Anvil	6-1. Protector
2-1. Side grip	4-1. O-ring	7-1. Brush holder cap
2-2. Groove	4-2. Pin	7-2. Screwdriver
3-1. Socket	5-1. Limit mark	

SPECIFICATIONS

Model		TW1000
Capacities	Standard bolt	M22 - M30
	High tensile bolt	M22 - M24
Square drive		25.4 mm
No load speed (min ⁻¹)		1,400
Impacts per minute		1,500
Max. fastening torque		1000 N.m
Overall length		382 mm
Net weight		8.6 kg
Safety class		II/II

- Due to our continuing programme of research and development, the specifications herein are subject to change without notice.
- Specifications may differ from country to country.
- Weight according to EPTA-Procedure 01/2003

Intended use

The tool is intended for fastening bolts and nuts.

ENE036-1

- The declared vibration emission value may also be used in a preliminary assessment of exposure.

Power supply

The tool should be connected only to a power supply of the same voltage as indicated on the nameplate, and can only be operated on single-phase AC supply. They are double-insulated and can, therefore, also be used from sockets without earth wire.

ENF002-2

⚠WARNING:

- The vibration emission during actual use of the power tool can differ from the declared emission value depending on the ways in which the tool is used.
- Be sure to identify safety measures to protect the operator that are based on an estimation of exposure in the actual conditions of use (taking account of all parts of the operating cycle such as the times when the tool is switched off and when it is running idle in addition to the trigger time).

Noise

The typical A-weighted noise level determined according to EN60745:

ENG905-1

Sound pressure level (L_{pA}) : 103 dB(A)

Sound power level (L_{WA}) : 114 dB(A)

Uncertainty (K) : 3 dB(A)

ENH101-15

Wear ear protection

ENG900-1

Vibration

The vibration total value (tri-axial vector sum) determined according to EN60745:

Work mode : impact tightening of fasteners of the maximum capacity of the tool

Vibration emission (a_h) : 17.5 m/s²

Uncertainty (K) : 1.5 m/s²

ENG901-1

- The declared vibration emission value has been measured in accordance with the standard test method and may be used for comparing one tool with another.

For European countries only

EC Declaration of Conformity

We Makita Corporation as the responsible manufacturer declare that the following Makita machine(s):

Designation of Machine:

Impact Wrench

Model No./ Type: TW1000

are of series production and

Conforms to the following European Directives:
2006/42/EC

And are manufactured in accordance with the following standards or standardised documents:

EN60745

The technical documentation is kept by our authorised representative in Europe who is:

Makita International Europe Ltd.
Michigan Drive, Tongwell,
Milton Keynes, Bucks MK15 8JD, England

30.1.2009



000230

Tomoyasu Kato
Director
Makita Corporation
3-11-8, Sumiyoshi-cho,
Anjo, Aichi, 446-8502, JAPAN

GEA010-1

General Power Tool Safety

Warnings

⚠ WARNING Read all safety warnings and all instructions. Failure to follow the warnings and instructions may result in electric shock, fire and/or serious injury.

Save all warnings and instructions for future reference.

GEB009-6

IMPACT WRENCH SAFETY WARNINGS

1. **Hold power tool by insulated gripping surfaces, when performing an operation where the fastener may contact hidden wiring or its own cord.** Fasteners contacting a "live" wire may make exposed metal parts of the power tool "live" and could give the operator an electric shock.
2. **Wear ear protectors.**
3. **Check the socket carefully for wear, cracks or damage before installation.**
4. **Hold the tool firmly.**
5. **Always be sure you have a firm footing. Be sure no one is below when using the tool in high locations.**
6. **The proper fastening torque may differ depending upon the kind or size of the bolt. Check the torque with a torque wrench.**

SAVE THESE INSTRUCTIONS.

⚠ WARNING:

DO NOT let comfort or familiarity with product (gained from repeated use) replace strict adherence to safety rules for the subject product. **MISUSE** or failure to follow the safety rules stated in this instruction manual may cause serious personal injury.

FUNCTIONAL DESCRIPTION

⚠ CAUTION:

- Always be sure that the tool is switched off and unplugged before adjusting or checking function on the tool.

Switch action

Fig.1

⚠ CAUTION:

- Before plugging in the tool, always check to see that the switch trigger actuates properly and returns to the "OFF" position when released.
- Change the direction of rotation only when the tool comes to a complete stop. Changing it before the tool stops may damage the tool.

The switch is reversible, providing either clockwise or counterclockwise rotation. To start the tool, simply pull the lower part (A) of the switch trigger for clockwise or the upper part (B) for counterclockwise. Release the switch trigger to stop.

ASSEMBLY

⚠ CAUTION:

- Always be sure that the tool is switched off and unplugged before carrying out any work on the tool.

Installing side grip (auxiliary handle)

Fig.2

Fit the side grip into the groove on the hammer case and fasten securely.

The grooves for the side grip installation are located in two positions. Install it at the proper position according to your work.

Selecting correct socket

Always use the correct size socket for bolts and nuts. An incorrect size socket will result in inaccurate and inconsistent fastening torque and/or damage to the bolt or nut.

Installing or removing socket

⚠ CAUTION:

- Always be sure that the tool is switched off and unplugged before installing or removing the socket.

Fig.3

For socket without O-ring and pin

To install the socket, push it onto the anvil of the tool until it locks into place.

To remove the socket, simply pull it off.

For socket with O-ring and pin

Move the O-ring out of the groove in the socket and remove the pin from the socket. Fit the socket onto the anvil of the tool so that the hole in the socket is aligned with the hole in the anvil. Insert the pin through the hole in the socket and anvil. Then return the O-ring to the

original position in the socket groove to retain the pin. To remove the socket, follow the installation procedures in reverse.

Fig.4

OPERATION

The proper fastening torque may differ depending upon the kind or size of the bolt, the material of the workpiece to be fastened, etc. The relation between fastening torque and fastening time is shown in the figure.

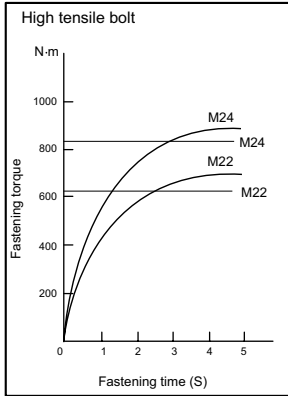

006018

Hold the tool firmly and place the socket over the bolt or nut. Turn the tool on and fasten for the proper fastening time.

NOTE:

- Hold the tool pointed straight at the bolt or nut.
- Excessive fastening torque may damage the bolt/nut or socket. Before starting your job, always perform a test operation to determine the proper fastening time for your bolt or nut.

The fastening torque is affected by a wide variety of factors including the following. After fastening, always check the torque with a torque wrench.

1. Voltage
 - Voltage drop will cause a reduction in the fastening torque.
2. Socket
 - Failure to use the correct size socket will cause a reduction in the fastening torque.
 - A worn socket (wear on the hex end or square end) will cause a reduction in the fastening torque.
3. Bolt
 - Even though the torque coefficient and the class of bolt are the same, the proper fastening torque will differ according to the diameter of bolt.
 - Even though the diameters of bolts are the same, the proper fastening torque will differ

according to the torque coefficient, the class of bolt and the bolt length.

4. The use of the universal joint or the extension bar somewhat reduces the fastening force of the impact wrench. Compensate by fastening for a longer period of time.
5. The manner of holding the tool or the material of driving position to be fastened will affect the torque.

MAINTENANCE

⚠CAUTION:

- Always be sure that the tool is switched off and unplugged before attempting to perform inspection or maintenance.
- Never use gasoline, benzine, thinner, alcohol or the like. Discoloration, deformation or cracks may result.

Replacing carbon brushes

Fig.5

Remove and check the carbon brushes regularly. Replace when they wear down to the limit mark. Keep the carbon brushes clean and free to slip in the holders. Both carbon brushes should be replaced at the same time. Use only identical carbon brushes.

Remove the protector. Use a screwdriver to remove the brush holder caps. Take out the worn carbon brushes, insert the new ones and secure the brush holder caps.

Fig.6

Fig.7

To maintain product SAFETY and RELIABILITY, repairs, any other maintenance or adjustment should be performed by Makita Authorized Service Centers, always using Makita replacement parts.

ACCESSORIES

⚠CAUTION:

- These accessories or attachments are recommended for use with your Makita tool specified in this manual. The use of any other accessories or attachments might present a risk of injury to persons. Only use accessory or attachment for its stated purpose.

If you need any assistance for more details regarding these accessories, ask your local Makita Service Center.

- Extension bar
- Side grip
- Socket
- Plastic carrying case

УКРАЇНЬСЬКА (Оригінальні інструкції)

Пояснення до загального виду

1-1. Кнопка вимикача	3-2. Ковадло	6-1. Протектор
2-1. Бокова рукоятка	4-1. Кільцеве ущільнення	7-1. Ковпачок щіткотримача
2-2. Паз	4-2. Штифт	7-2. Викрутка
3-1. Ключ	5-1. Обмежувальна відмітка	

ТЕХНІЧНІ ХАРАКТЕРИСТИКИ

Модель		TW1000
Діаметр свердління	Стандартний болт	M22 - M30
	Високоміцний болт	M22 - M24
Квадратна викрутка		25,4 мм
Швидкість холостого ходу (хв. ⁻¹)		1400
Ударів за хвилину		1500
Максимальний момент затягування		1000 Н.м
Загальна довжина		382 мм
Чиста вага		8,6 кг
Клас безпеки		II/II

- Через те, що ми не припиняємо програми досліджень і розвитку, наведені тут технічні характеристики можуть бути змінені без попередження.
- У різних країнах технічні характеристики можуть бути різними.
- Вага відповідно до EPTA-Procedure 01/2003

ENE036-1

ENG900-1

Призначення

Інструмент призначено для кріплення болтів та гайок.
ENF002-2

Джерело живлення

Інструмент можна підключати лише до джерела живлення, що має напругу, зазначену в таблиці із заводськими характеристиками, і він може працювати лише від однофазного джерела змінного струму. Він має подвійну ізоляцію, а отже може також підключатися до розеток без дроту заземлення.
ENG905-1

Шум

Рівень шуму за шкалою А у типовому виконанні, визначений відповідно до EN60745:

Рівень звукового тиску (L_{pA}): 103 дБ(А)
Рівень акустичної потужності (L_{WA}): 114 дБ(А)
Похибка (К) : 3 дБ(А)

Користуйтеся засобами захисту слуху

Вібрація

Загальна величина вібрації (сума трьох векторів) визначена згідно з EN60745:

Режим роботи: віброзакручування гвинтів із максимальною потужністю електроприлада
Вібрація ($a_{\text{ред}}$) : 17,5 м/с²
Похибка (К): 1,5 м/с²

ENG901-1

- Заявлене значення вібрації було виміряно у відповідності до стандартних методів тестування та може використовуватися для порівняння одного інструмента з іншим.
- Заявлене значення вібрації може також використовуватися для попередньої оцінки впливу.

⚠УВАГА:

- Залежно від умов використання вібрація під час фактичної роботи інструмента може відрізнятися від заявленого значення вібрації.
- Забезпечте належні запобіжні заходи для захисту оператора, що відповідатимуть умовам використання інструмента (слід брати до уваги всі складові робочого циклу, такі як час, коли інструмент вимкнено та коли він починає працювати на холостому ході під час запуску).

Тільки для країн Європи**Декларація про відповідність стандартам ЄС**

Наша компанія, **Makita Corporation**, як відповідальний виробник, наголошує на тому, що обладнання **Makita**:

Позначення обладнання:

Ударний гайковерт

№ моделі/ тип: TW1000

є серійним виробництвом та

Відповідає таким Європейським Директивам:
2006/42/EC

Та вироблені у відповідності до таких стандартів та стандартизованих документів:

EN60745

Технічна документація знаходиться у нашого уповноваженого представника в Європі, а саме:

Makita International Europe Ltd.

Michigan Drive, Tongwell,

Milton Keynes, Bucks MK15 8JD, Англія

30.1.2009



Tomoyasu Kato

Директор

Makita Corporation

3-11-8, Sumiyoshi-cho,

Anjo, Aichi, 446-8502, ЯПОНІЯ

000230

GEA010-1

Застереження стосовно техніки безпеки при роботі з електроприладами

⚠ УВАГА! Прочитайте усі застереження стосовно техніки безпеки та всі інструкції. Недотримання даних застережень та інструкцій може призвести до ураження струмом та виникнення пожежі та/або серйозних травм.

Збережіть усі інструкції з техніки безпеки та експлуатації на майбутнє.

GEB009-6

ПОПЕРЕДЖЕННЯ ПРО НЕОБХІДНУ ОБЕРЕЖНІСТЬ ПІД ЧАС РОБОТИ З УДАРНИМ ГАЙКОВЕРТОМ

1. Тримайте електроприлад за ізольовані поверхні захоплення під час виконання дії, за якої він може зачепити сховану проводку або власний шнур. Під час контактування приладу з дротом під напругою його оголені

металеві частини також можуть опинитися під напругою та призвести до враження оператора електричним струмом.

2. **Слід одягати захисні навушники**
3. **Перед встановленням ретельно перевіряйте розетку щодо зношення, тріщин або пошкодження.**
4. **Міцно тримайте інструмент.**
5. **Завжди майте тверду опору.**
При виконанні висотних робіт переконайтеся, що під Вами нікого немає.
6. **Належний момент затягування може відрізнятись залежно від типу та розміру болта. Перевірте момент затягування за допомогою ключа з регулюванням обертального моменту.**

ЗБЕРІГАЙТЕ ЦІ ВКАЗІВКИ

⚠УВАГА:

НІКОЛИ НЕ СЛІД втрачати пильності та розслаблятися під час користування виробом (що приходиться при частому використанні); слід завжди строго дотримуватися правил безпеки під час використання цього пристрою. **НЕНАЛЕЖНЕ ВИКОРИСТАННЯ** або недотримання правил безпеки, викладених в цьому документі, може призвести до серйозних травм.

ІНСТРУКЦІЯ З ВИКОРИСТАННЯ

⚠ОБЕРЕЖНО:

- Перед регулюванням та перевіркою справності інструменту, переконайтеся в тому, що він вимкнений та відключений від мережі.

Дія вимикача.

Fig.1

⚠ОБЕРЕЖНО:

- Перед вмиканням інструменту у мережу обов'язково перевірте, чи кнопка вимикача нормально спрацьовує і після відпускання повертається в положення "вимкнено".
- Напрямок обертання можна міняти лише після повної зупинки інструменту. Зміна напрямку до зупинки інструменту може спричинити пошкодження інструменту.

Перемикач є тумблером, що забезпечує обертання по або проти годинникової стрілки. Для того, щоб запустити інструмент, слід натиснути на нижню частину (А) курка вимикача для обертання по годинниковій стрілці або верхню частину (В) - для обертання проти годинникової стрілки. Для зупинення роботи курок слід відпустити.

КОМПЛЕКТУВАННЯ

⚠ОБЕРЕЖНО:

- Перед тим, як зайнятися комплектуванням інструменту, переконайтеся в тому, що він вимкнений та відключений від мережі.

Установка бокової рукоятки (додаткова рукоятка)

Fig.2

Вставте бокову ручку в паз на корпусі гайковерта та надійно її затягніть.

Пази для встановлення бокової ручки розташовані у двох положеннях. Встановіть її у належному положенні відповідно до робіт, що виконуються.

Вибір вірного ключа

Слід завжди використовувати ключ вірного розміру для болтів та гайок. Ключ невірного розміру призводить до невірного та нерівномірного моменту затягування та/або пошкодження болта або гайки.

Встановлення або зняття ключа

⚠ОБЕРЕЖНО:

- Завжди перевіряйте, щоб прилад був вимкнений та відключений від сіті перед встановленням або зняттям ключа.

Fig.3

Для ключа без кільця ущільнення та шпильки.

Для встановлення ключа його слід насунути на ковадло інструмента, щоб він заблокувався.

Для зняття ключа його слід просто стягнути.

Для ключа з кільцем ущільнення та шпилькою.

Витягніть кільце ущільнення з паза в ключі та витягніть шпильку з ключа. Поставте ключ на ковадло інструмента таким чином, щоб ключ був суміщений з отвором на ковадлі. Вставте шпильку через отвір в ключі та ковадлі. Потім поверніть кільце ущільнення в початкове положення на пазу ключа для фіксації шпильки. Для того, щоб зняти ключ, виконайте процедуру його встановлення у зворотному порядку.

Fig.4

ЗАСТОСУВАННЯ

Належна величина моменту затягування може бути різною в залежності від типу або розміру болта, матеріалу деталі, що кріпиться та ін. Співвідношення між моментом затягування та часом затягування показано на малюнку.

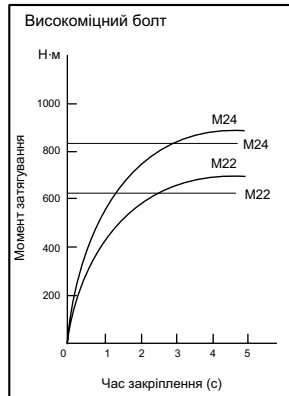

006018

Міцно тримаючи інструмент розташуйте його на гайці або болті. Увімкніть інструмент та виконайте затягування протягом відповідного часу.

ПРИМІТКА:

- Інструмент слід стримати прямо відносно болта або гайки.
- Надмірний момент затягування може пошкодити болт/гайку або ключ. Перед початком роботи слід завжди робити пробну операцію, щоб визначити належний час затягування болта або гайки.

Момент затягування залежить від багатьох факторів, включаючи наступні. Після затягування слід завжди перевіряти момент затягування з допомогою ключа із торсіометром.

1. Напруга
Перепад напруги призводить до послаблення моменту затягування.
2. Ключ
 - Якщо не використовувати ключ вірного розміру, це може призвести до зменшення моменту затягування.
 - Використання зношеного ключа (знос на кінцях шестигранника або квадрата) призводить до послаблення моменту затягування.
3. Болт
 - Хоча коефіцієнт моменту та клас болта можуть бути однаковими, належний момент затягування може бути різним в залежності від діаметра болта.
 - Хоча діаметри болтів можуть бути однаковими, належний момент затягування може бути різним в залежності від коефіцієнта затягування, класу та довжини болта.
4. Використання універсального з'єднання або подовжувача дещо знижує силу затягування ударного гайковерта. Це слід компенсувати шляхом затягування протягом довшого часу.
5. Те, в якому положенні для загвинчування тримаються інструмент або деталь, також впливає на момент затягування.

стандартні запчастини "Макіта".

ОСНАЩЕННЯ

⚠ОБЕРЕЖНО:

- Це оснащення або приладдя рекомендовано для використання з інструментами "Макіта", що описані в інструкції з експлуатації. Використання якогось іншого оснащення або приладдя може спричинити травмування. Оснащення або приладдя слід використовувати лише за призначенням.

У разі необхідності, отримати допомогу в більш детальному ознайомленні з оснащенням звертайтеся до місцевого Сервісного центру "Макіта".

- Подовжувач
- Бокова ручка
- Ключ
- Пластмасова валіза для транспортування

ТЕХНІЧНЕ ОБСЛУГОВУВАННЯ

⚠ОБЕРЕЖНО:

- Перед тим, як оглянути інструмент, або виконати ремонт, переконайтеся, що він вимкнений та відключений від мережі.
- Ніколи не використовуйте газолін, бензин, розріджувач, спирт та подібні речовини. Їх використання може призвести до зміни кольору, деформації та появи тріщин.

Заміна вугільних щіток

Fig.5

Регулярно знімайте та перевіряйте вугільні щітки. Заміняйте їх, коли знос сягає граничної відмітки. Вугільні щітки повинні бути чистими та вільно рухатись у щіткотримачах. Одночасно треба замінювати обидві вугільні щітки. Використовуйте лише однакові вугільні щітки.

Зніміть протектор. Зніміть кришку держака щітки за допомогою викрутки. Зніміть зношені графітові щітки, вставте нові та закріпіть ковпачки тримача щіток.

Fig.6

Fig.7

Для того, щоб підтримувати БЕЗПЕКУ та НАДІЙНІСТЬ, ремонт, технічне обслуговування або регулювання мають виконувати уповноважені центри обслуговування "Макіта", де використовуються лише

Objaśnienia do widoku ogólnego

1-1. Spust przełącznika	3-2. Kowadełko	6-1. Osłona
2-1. Uchwyt boczny	4-1. Pierścień O	7-1. Pokrywka uchwytu szczotki
2-2. Bruzda	4-2. Sworzeń	7-2. Śrubokręt
3-1. Gniazdo	5-1. Znak ograniczenia	

SPECYFIKACJE

Model		TW1000
Wydajność	Śruba zwykła	M22 - M30
	Śruba o wysokiej wytrzymałości	M22 - M24
Głowica kwadratowa		25,4 mm
Prędkość bez obciążenia (min ⁻¹)		1 400
Liczba uderzeń na minutę		1 500
Maks. moment dokręcania		1 000 N.m
Długość całkowita		382 mm
Ciężar netto		8,6 kg
Klasa bezpieczeństwa		II/II

- W związku ze stale prowadzonym przez naszą firmę programem badawczo-rozwojowym, niniejsze specyfikacje mogą ulec zmianom bez wcześniejszego powiadomienia.
- Specyfikacje mogą różnić się w zależności od kraju.
- Waga obliczona zgodnie z procedurą EPTA 01/2003

ENE036-1

ENG900-1

Przeznaczenie

Narzędzie to jest przeznaczone do dokręcania śrub i nakrętek.

ENF002-2

Zasilanie

Narzędzie wolno podłączać tylko do źródeł zasilania o napięciu zgodnym z napięciem podanym na tabliczce znamionowej. Można je zasilac wyłącznie jednofazowym prądem przemiennym. Jest ono podwójnie izolowane, dlatego też można je zasilać z gniazda bez uziemienia.

ENG905-1

Poziom hałasu i drgań

Typowy równoważny poziom dźwięku A określony w oparciu o EN60745:

Poziom ciśnienia akustycznego (L_{PA}): 103 dB(A)

Poziom mocy akustycznej (L_{WA}): 114 dB(A)

Niepewność (K): 3 dB(A)

Należy stosować ochroniacze na uszy

Drgania

Całkowita wartość poziomu drgań (suma wektorów w 3 osiach) określona zgodnie z normą EN60745:

Praca : dokręcanie udarowe z wykorzystaniem maksymalnych możliwości narzędzia

Wytwarzanie drgań (a_h) : 17,5 m/s²

Niepewność (K) : 1,5 m/s²

ENG901-1

- Deklarowana wartość wytwarzanych drgań została zmierzona zgodnie ze standardową metodą testową i można ją wykorzystać do porównywania narzędzi.
- Deklarowaną wartość wytwarzanych drgań można także wykorzystać we wstępnej ocenie narażenia.

⚠OSTRZEŻENIE:

- Drgania wytwarzane podczas rzeczywistego użytkowania elektronarzędzia mogą się różnić od wartości deklarowanej, w zależności od sposobu jego użytkowania.
- W oparciu o szacowane narażenie w rzeczywistych warunkach użytkowania należy określić środki bezpieczeństwa w celu ochrony operatora (uwzględniając wszystkie elementy cyklu działania, tj. czas, kiedy narzędzie jest wyłączone i kiedy pracuje na biegu jałowym, a także czas, kiedy jest włączone).

Dotyczy tylko krajów europejskich**Deklaracja zgodności UE**

Niniejszym firma Makita Corporation jako odpowiedzialny producent oświadcza, iż opisywane urządzenie marki Makita:

Opis maszyny:

Klucz udarowy

Model nr/ Typ: TW1000

jest produkowane seryjnie oraz

jest zgodne z wymogami określonymi w następujących dyrektywach europejskich:

2006/42/EC

Jest produkowane zgodnie z następującymi normami lub dokumentami normalizacyjnymi:

EN60745

Dokumentacja techniczna przechowywana jest przez naszego autoryzowanego przedstawiciela na Europę, którym jest:

Makita International Europe Ltd.

Michigan Drive, Tongwell,

Milton Keynes, Bucks MK15 8JD, Anglia

30.1.2009



Tomoyasu Kato

Dyrektor

Makita Corporation

3-11-8, Sumiyoshi-cho,

Anjo, Aichi, 446-8502, JAPONIA

000230

GEA010-1

Ogólne zasady bezpieczeństwa obsługi elektronarzędzi

⚠ OSTRZEŻENIE Przeczytaj wszystkie ostrzeżenia i instrukcje. Nie przestrzeganie ich może prowadzić do porażeni prądem, pożarów i/lub poważnych obrażeń ciała.

Wszystkie ostrzeżenia i instrukcje należy zachować do późniejszego wykorzystania.

GEB009-6

OSTRZEŻENIA DOTYCZĄCE BEZPIECZNEJ EKSPLOATACJI WKRĘTARKI UDAROWEJ

1. Gdy narzędzie podczas pracy może zetknąć się z ukrytymi przewodami elektrycznymi bądź własnym przewodem zasilającym, należy trzymać urządzenie za izolowane uchwyty. Zetknięcie z przewodem elektrycznym pod napięciem powoduje, że również odsłonięte elementy metalowe narzędzia znajdują się pod

napięciem, grożąc porażeniem operatorem prądem elektrycznym.

2. Noś ochraniacze na uszy.
3. Przed przystąpieniem do pracy sprawdź dokładnie gniazdo pod kątem ewentualnych pęknięć lub uszkodzeń.
4. Trzymać narzędzie w sposób niezawodny.
5. Zapewnić stałe podłoże. Upewnij się, czy nikt nie znajduje się poniżej miejsca pracy na wysokości.
6. Odpowiedni moment dokręcania zależy od rodzaju i wielkości wkrętu/śruby. Zawsze sprawdzaj moment dokręcenia za pomocą klucza dynamometrycznego.

ZACHOWAĆ INSTRUKCJE

⚠ OSTRZEŻENIE:

NIE WOLNO pozwolić, aby wygodna lub rutyna (nabyta w wyniku wielokrotnego używania narzędzia) zastąpiły ścisłe przestrzeganie zasad bezpieczeństwa obsługi. **NIEWŁAŚCIWE UŻYTKOWANIE** narzędzia lub niestosowanie się do zasad bezpieczeństwa podanych w niniejszej instrukcji obsługi może prowadzić do poważnych obrażeń ciała.

OPIS DZIAŁANIA

⚠️ UWAGA:

- Przed rozpoczęciem regulacji i sprawdzania działania elektronarzędzia, należy upewnić się, czy jest ono wyłączone i nie podłączone do sieci.

Włączanie

Rys.1

⚠️ UWAGA:

- Przed podłączeniem elektronarzędzia do sieci zawsze sprawdzać czy spust włącznika działa poprawnie i wraca do pozycji "OFF" po zwolnieniu.
- Kierunek obrotów zmieniać jedynie po całkowitym zatrzymaniu elektronarzędzia. Zmiana kierunku obrotów przed zatrzymaniem elektronarzędzia może spowodować jego uszkodzenie.

Przełącznik działa w obie strony, co umożliwia uzyskanie zarówno obrotów w kierunku zgodnym z ruchem wskazówek zegara, jak i w kierunku odwrotnym do ruchu wskazówek zegara. Aby uruchomić narzędzie, pociągnij za dolną część (A) języka spustowego przełącznika, aby uzyskać obroty w kierunku zgodnym z ruchem wskazówek zegara lub górną część (B), aby uzyskać obroty w kierunku odwrotnym do ruchu wskazówek zegara. W celu zatrzymania urządzenia wystarczy zwolnić język spustowy przełącznika.

MONTAŻ

⚠️ UWAGA:

- Przed wykonywaniem jakichkolwiek czynności na elektronarzędziu należy upewnić się, czy jest ono wyłączone i nie podłączone do sieci.

Instalowanie uchwytu bocznego (rękojeść pomocnicza)

Rys.2

Dopasuj uchwyt boczny do rowka na obudowie narzędzia i dokręć go solidnie.

Rowki przeznaczone do montażu uchwytu bocznego znajdują się w dwóch pozycjach. Zamontuj uchwyt w prawidłowej pozycji, stosownie do rodzaju pracy, którą chcesz wykonać.

Wybierz prawidłowe gniazdo.

Podczas wkręcania śrub i nakrętek zawsze pamiętaj o dopasowaniu rozmiaru gniazda. Gniazdo o niewłaściwym rozmiarze prowadzi do niedokładnego i nierównomiernego momentu dokręcania i/lub uszkodzenia śruby lub nakrętki.

Montaż i demontaż gniazda

⚠️ UWAGA:

- Przed przystąpieniem do montażu lub demontażu gniazda zawsze upewnić się, czy urządzenie jest wyłączone i odłączone od zasilania.

Rys.3

Dla gniazda bez pierścienia O i wtyku

Aby zamontować gniazdo, wepchnij je na kowadełko tak, aby zaskoczyło na swoim miejscu.

Aby wyjąć gniazdo, należy je po prostu wyciągnąć.

Dla gniazda z pierścieniem O i wtykiem

Wsuń pierścień O z rowka w gnieździe i wyjmij z gniazda wtyk. Dopasuj gniazdo do kowadełka narzędzia tak, aby otwór gniazda był wyrównany z otworem kowadełka. Wsuń wtyk w otwór gniazda i kowadełka. Następnie przywróć pierścień O do pozycji początkowej w rowku gniazda, aby zablokować wtyk. Aby zdemontować gniazdo, należy w odwrotnej kolejności wykonać procedurę montażu.

Rys.4

DZIAŁANIE

Odpowiedni moment dokręcania zależy od rodzaju i wielkości wkrętu/śruby, materiału, z jakiego wykonany jest wkręcany element, itp. Zależność momentu dokręcania i czasu dokręcania pokazano na rysunkach.

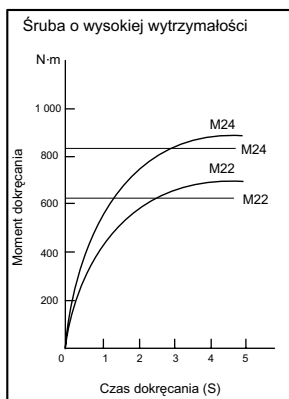

006018

Trzymaj mocno narzędzie i umieść gniazdo nad śrubą lub nakrętką. Włącz narzędzie i dokręcaj zgodnie z ustawionym czasem dokręcania.

UWAGA:

- Narzędzie powinno być skierowane na wprost śruby lub nakrętki.
- Nadmierny moment dokręcania może uszkodzić śrubę/nakrętkę lub gniazdo. Przed przystąpieniem do pracy zawsze wykonaj próbną operację wkręcania, aby ustalić właściwy czas wkręcania dla danej śruby lub nakrętki.

Na moment dokręcania ma wpływ wiele czynników, w tym następujące. Po dokręceniu należy zawsze sprawdzić moment dokręcania za pomocą klucza dynamometrycznego.

1. Napięcie
Spadek napięcia powoduje zmniejszenie momentu dokręcania.
2. Gniazdo
 - Użycie gniazda o niewłaściwym rozmiarze powoduje zmniejszenie momentu dokręcania.
 - Zużyte gniazdo (zużycie na końcu sześciokątnym lub kwadratowym) powoduje zmniejszenie momentu dokręcania.
3. Śruba
 - Nawet jeśli współczynnik momentu i klasa śruby są takie same, właściwy moment dokręcania zależy od średnicy śruby.
 - Nawet jeśli średnice śrub są takie same, właściwy moment dokręcania zależy od współczynnika momentu, klasy śruby oraz od długości śruby.
4. Używanie przegubu uniwersalnego lub drążka przedłużającego może nieco zmniejszyć moment dokręcania klucza udarowego. Aby go wyrównać należy dokręcać śrubę lub nakrętkę przez dłuższy czas.
5. Sposób trzymania narzędzia lub materiału, z którego wykonany jest skręcany element w miejscu przykręcania, mają wpływ na wielkość momentu.

AKCESORIA (WYPOSAŻENIE DODATKOWE)

⚠UWAGA:

- Zaleca się stosowanie wymienionych akcesoriów i dodatków razem z elektronarzędziem Makita opisanym w niniejszej instrukcji. Stosowanie jakichkolwiek innych akcesoriów i dodatków może stanowić ryzyko uszkodzenia ciała. Stosować akcesoria i dodatki w celach wyłącznie zgodnych z ich przeznaczeniem.

W razie potrzeby, wszelkiej pomocy i szczegółowych informacji na temat niniejszych akcesoriów udzieli Państwu lokalne Centra Serwisowe Makita.

- Drażek przedłużający
- Uchwyt boczny
- Gniazdo
- Walizka z tworzywa sztucznego

KONSERWACJA

⚠UWAGA:

- Przed wykonywaniem kontroli i konserwacji należy się zawsze upewnić, czy elektronarzędzie jest wyłączone i nie podłączone do sieci.
- Nie wolno używać benzyny, benzenu, rozpuszczalnika, alkoholu itp. Substancje takie mogą spowodować odbarwienia, odkształcenia lub pęknięcia.

Wymiana szczotek węglowych

Rys.5

Systematycznie wyjmować i sprawdzać szczotki węglowe. Wymieniać je, gdy ich zużycie sięga znaku granicznego. Szczotki powinny być czyste i łatwo wchodzić w uchwyty. Należy wymieniać obydwie szczotki jednocześnie. Stosować wyłącznie identyczne szczotki węglowe.

Zdejmij osłonę zabezpieczającą. Za pomocą śrubokręta ściągnąć nasadki opraw szczotek węglowych. Wyjąć zużyte szczotki węglowe, wsadzić nowe i założyć ponownie nasadki opraw szczotek.

Rys.6

Rys.7

Dla zachowania BEZPIECZEŃSTWA i NIEZAWODNOŚCI wyrobu, naprawy oraz inne prace konserwacyjne i regulacyjne powinny być wykonywane przez Autoryzowane Centra Serwisowe Makita, wyłącznie przy użyciu części zamiennych Makita.

ROMÂNĂ (Instrucțiuni originale)

Explicitarea vederii de ansamblu

1-1. Trăgaciul întrerupătorului
2-1. Mâner lateral
2-2. Canelură
3-1. Bucșă

3-2. Soclu
4-1. Garnitură inelară
4-2. Știft
5-1. Marcaj limită

6-1. Apărătoare
7-1. Capacul suportului pentru perii
7-2. Șurubelniță

SPECIFICAȚII

Model		TW1000
Capacități	Bulon standard	M22 - M30
	Bulon de mare rezistență la tracțiune	M22 - M24
Cap de antrenare pătrat		25,4 mm
Turația în gol (min ⁻¹)		1.400
Bătăi pe minut		1.500
Moment de strângere maxim		1.000 N.m
Lungime totală		382 mm
Greutate netă		8,6 kg
Clasa de siguranță		II/II

- Datorită programului nostru continuu de cercetare și dezvoltare, caracteristicile pot fi modificate fără o notificare prealabilă.
- Specificațiile pot varia în funcție de țară.
- Greutatea este specificată conform procedurii EPTA-01/2003

ENE036-1

ENG900-1

Destinația de utilizare

Mașina este destinată fixării bolțurilor și piulițelor.

ENF002-2

Sursă de alimentare

Unealta trebuie conectată doar la o sursă de alimentare cu aceeași tensiune precum cea indicată pe plăcuța indicatoare a caracteristicilor tehnice și poate fi operată doar de la o sursă de curent alternativ cu o singură fază. Acestea au o izolație dublă și, drept urmare, pot fi utilizate de la prize fără împământare.

ENG905-1

Emisie de zgomot

Nivelul de zgomot normal ponderat A determinat în conformitate cu EN60745:

Nivel de presiune acustică (L_{pA}): 103 dB(A)

Nivel putere sonoră (L_{WA}): 114 dB(A)

Eroare (K): 3 dB(A)

Purtați mijloace de protecție a auzului

Vibrații

Valoarea totală a vibrațiilor (suma vectorilor tri-axiali) determinată conform EN60745:

Mod de funcționare: strângerea cu șoc a elementelor de îmbinare la capacitatea maximă a unelei

Emisia de vibrații (a_h): 17,5 m/s²

Incertitudine (K): 1,5 m/s²

ENG901-1

- Nivelul de vibrații declarat a fost măsurat în conformitate cu metoda de test standard și poate fi utilizat pentru compararea unei unele cu alta.
- Nivelul de vibrații declarat poate fi, de asemenea, utilizat într-o evaluare preliminară a expunerii.

⚠️ AVERTISMENT:

- Nivelul de vibrații în timpul utilizării reale a unelei electrice poate diferi de valoarea nivelului declarat, în funcție de modul în care unealta este utilizată.
- Asigurați-vă că identificați măsurile de siguranță pentru a proteja operatorul, acestea fiind bazate pe o estimare a expunerii în condiții reale de utilizare (luând în considerare toate părțile ciclului de operare, precum timpii în care unealta a fost oprită, sau a funcționat în gol, pe lângă timpul de declanșare).

Numai pentru țările europene

Declarație de conformitate CE

Noi, Makita Corporation ca producător responsabil, declarăm că următorul(oarele) utilaj(e):

Destinația utilajului:

Mașină de înșurubat cu impact

Modelul nr. / Tipul: TW1000

este în producție de serie și

Este în conformitate cu următoarele directive europene:

2006/42/EC

Și este fabricat în conformitate cu următoarele standarde sau documente standardizate:

EN60745

Documentațiile tehnice sunt păstrate de reprezentantul nostru autorizat în Europa care este:

Makita International Europe Ltd.

Michigan Drive, Tongwell,

Milton Keynes, Bucks MK15 8JD, Anglia

30.1.2009



000230

Tomoyasu Kato

Director

Makita Corporation

3-11-8, Sumiyoshi-cho,

Anjo, Aichi, 446-8502, JAPONIA

GEA010-1

Avertismente generale de siguranță pentru unelte electrice

⚠️ AVERTIZARE Citiți toate avertizările de siguranță și toate instrucțiunile. Nerespectarea acestor avertizări și instrucțiuni poate avea ca rezultat electrocutarea, incendiul și/sau rănirea gravă.

Păstrați toate avertismentele și instrucțiunile pentru consultări ulterioare.

GEB009-6

AVERTISMENTE PRIVIND SIGURANȚA PENTRU CHEIA PERCUTANTĂ

1. **Țineți mașina electrică numai de suprafețele de apucare izolate atunci când executați o operație la care organul de asamblare poate intra în contact cu cabluri ascunse sau cu propriul cablu.** Contactul organului de asamblare cu un cablu aflat sub tensiune poate pune sub tensiune piesele metalice expuse ale mașinii electrice, rezultând în electrocutarea utilizatorului.

2. **Purtați mijloace de protecție a auzului.**
3. **Verificați atent bucușă cu privire la uzură, fisuri sau deteriorări înainte de instalare.**
4. **Țineți bine mașina**
5. **Păstrați-vă echilibrul.**
Asigurați-vă că nu se află nimeni dedesubt atunci când folosiți mașina la înălțime.
6. **Momentul de strângere corect poate diferi în funcție de tipul și dimensiunea șurubului. Verificați momentul de strângere cu o cheie dinamometrică.**

PĂSTRAȚI ACESTE INSTRUCȚIUNI

⚠️ AVERTISMENT:

NU permiteți comodității și familiarizării cu produsul (obținute prin utilizare repetată) să înlocuiască respectarea strictă a normelor de securitate pentru acest produs. FOLOSIREA INCORECTĂ sau nerespectarea normelor de securitate din acest manual de instrucțiuni poate provoca vătămări corporale grave.

DESCRIERE FUNCȚIONALĂ

⚠ATENȚIE:

- Asigurați-vă că ați oprit mașina și că ați debransat-o de la rețea înainte de a o regla sau de a verifica starea sa de funcționare.

Acționarea întrerupătorului

Fig.1

⚠ATENȚIE:

- Înainte de a branșa mașina la rețea, verificați dacă trăgaciul întrerupătorului funcționează corect și dacă revine la poziția "OFF" (oprit) atunci când este eliberat.
- Schimbați direcția de rotație doar când mașina se oprește complet. Dacă schimbați viteza înainte ca mașina să se oprească, riscați să o deteriorați.

Comutatorul este reversibil, permițând o rotire în sens orar sau în sens anti-orar. Pentru a porni mașina, acționați pur și simplu partea inferioară (A) a butonului declanșator pentru rotire în sens orar sau partea superioară (B) pentru rotire în sens anti-orar. Eliberați butonul declanșator pentru a opri mașina.

MONTARE

⚠ATENȚIE:

- Asigurați-vă că ați oprit mașina și că ați deconectat-o de la rețea înainte de a efectua vreo intervenție asupra mașinii.

Instalarea mânerului lateral (mânerul auxiliar)

Fig.2

Instalați mânerul lateral în canelura de pe carcasa ciocanului și fixați-l ferm.

Canelurile pentru instalarea mânerului lateral sunt amplasate în două poziții. Instalați-l în poziția adecvată lucrării dumneavoastră.

Selectarea corectă a capului de cheie frontală

Folosiți întotdeauna capul de cheie frontală cu dimensiunea corectă pentru bolțuri și piulițe. Folosirea unui cap de cheie frontală de dimensiune incorectă va conduce la un moment de strângere imprecis și insuficient și/sau la deteriorarea bolțului sau piuliței.

Instalarea sau scoaterea capului de cheie frontală

⚠ATENȚIE:

- Asigurați-vă întotdeauna că mașina este oprită și deconectată înainte de a monta sau demonta capul de cheie frontală.

Fig.3

Pentru capete de cheie frontală fără garnitură inelară și știft

Pentru a instala capul de cheie frontală, împingeți-l pe soclul mașinii până când se înclichetează.

Pentru a demonta capul de cheie frontală, trageți pur și simplu de el.

Pentru capete de cheie frontală cu garnitură inelară și știft

Scoateți garnitura inelară din canelura capului de cheie frontală și scoateți știftul din capul de cheie frontală. Instalați capul de cheie frontală pe soclul mașinii astfel încât orificiul din capul de cheie frontală să fie aliniat cu orificiul din soclu. Introduceți știftul prin orificiul din soclu și capul de cheie frontală. Apoi readuceți garnitura inelară în poziția inițială din canelura capului de cheie frontală pentru a fixa știftul. Pentru a demonta capul de cheie frontală, executați în ordine inversă operațiile de instalare.

Fig.4

FUNCȚIONARE

Momentul de strângere corect poate diferi în funcție de tipul și dimensiunea bolțului, materialul piesei care trebuie fixată etc. Relația dintre momentul de strângere și timpul de strângere este prezentată în figură.

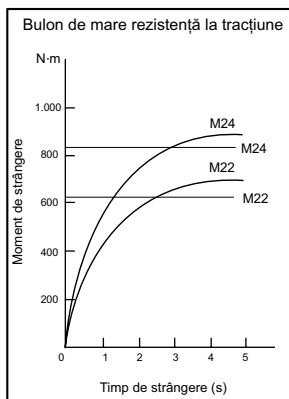

006018

Țineți mașina ferm și așezați capul de cheie hexagonală pe bolț sau piuliță. Porniți mașina și strângeți cu timpul de strângere adecvat.

NOTĂ:

- Țineți mașina orientată drept către bolț sau piuliță.
- Un moment de strângere excesiv poate deteriora bolțul/piulița sau capul de cheie frontală. Înainte de a începe lucrul, executați întotdeauna o probă pentru a determina timpul de strângere corect pentru bolțul sau piulița dumneavoastră.

Momentul de strângere este influențat de o multitudine de factori, inclusiv cei care urmează. După strângere, verificați întotdeauna momentul de strângere cu o cheie dinamometrică.

1. Tensiune
Căderile de tensiune vor cauza o reducere a momentului de strângere.
2. Cap de cheie frontală
 - Folosirea unui cap de cheie frontală de dimensiune incorectă va cauza o reducere a momentului de strângere.
 - Un cap de cheie frontală uzat (uzură la capătul hexagonal sau pătrat) va cauza o reducere a momentului de strângere.
3. Bolț
 - Chiar dacă clasa bolțului și coeficientul momentului de strângere sunt identice, momentul de strângere corect va diferi în funcție de diametrul bolțului.
 - Chiar dacă diametrele bolțurilor sunt identice, momentul de strângere corect va diferi în funcție de coeficientul momentului de strângere, clasa bolțului și lungimea bolțului.
4. Folosirea crucii cardanice sau a țigii prelungitoare reduce într-o oarecare măsură forța de strângere a mașinii de înșurubat cu impact. Compensați această reducere printr-o strângere mai îndelungată.
5. Modul în care țineți mașina sau materialul de fixat în poziția de înșurubare va influența momentul de strângere.

ÎNTREȚINERE

⚠ATENȚIE:

- Asigurați-vă că ați oprit mașina și că ați debransat-o de la rețea înainte de a efectua operațiuni de verificare sau întreținere.
- Nu utilizați niciodată gazolină, benzină, diluant, alcool sau alte substanțe asemănătoare. În caz contrar, pot rezulta decolorări, deformări sau fisuri.

Înlocuirea periilor de carbon

Fig.5

Detasați periile de carbon și verificați-le în mod regulat. Schimbați-le atunci când s-au uzat până la marcajul limită. Periile de carbon trebuie să fie în permanență curate și să alunece ușor în suport. Ambele perii de carbon trebuie să fie înlocuite simultan cu alte perii identice.

Demontați apărătoarea. Folosiți o șurubelniță pentru a demonta capacele port-perie. Scoateți periile de cărbune uzate, introduceți-le pe cele noi și fixați capacele port-perie.

Fig.6

Fig.7

Pentru a menține siguranța și fiabilitatea mașinii, reparațiile și reglajele trebuie să fie efectuate numai la Centrele de service autorizat Makita, folosindu-se piese de schimb Makita.

ACCESORII

⚠ATENȚIE:

- Folosiți accesoriile sau piesele auxiliare recomandate pentru mașina dumneavoastră în acest manual. Utilizarea oricăror alte accesorii sau piese auxiliare poate cauza vătămări. Folosiți accesoriile pentru operațiunea pentru care au fost concepute.

Dacă aveți nevoie de asistență sau de mai multe detalii referitoare la aceste accesorii, adresați-vă centrului local de service Makita.

- Tijă prelungitoare
- Mâner lateral
- Cap de cheie frontală
- Cutia de plastic pentru transport

DEUTSCH (Originalanweisungen)

Erklärung der Gesamtdarstellung

1-1. Schalter	3-2. Amboss	6-1. Schutz
2-1. Seitlicher Griff	4-1. O-Ring	7-1. Kohlenhalterdeckel
2-2. Rille	4-2. Stift	7-2. Schraubendreher
3-1. Sockel	5-1. Grenzmarke	

TECHNISCHE DATEN

Modell		TW1000
Leistungen	Standardbolzen	M22 - M30
	Bolzen mit hohem Abschermoment	M22 - M24
Vierkantauflaufsatz		25,4 mm
Leerlaufdrehzahl (min ⁻¹)		1.400
Schläge pro Minute		1.500
Max. Anzugsdrehmoment		1.000 N.m
Gesamtlänge		382 mm
Netto-Gewicht		8,6 kg
Sicherheitsklasse		II/III

- Aufgrund der laufenden Forschung und Entwicklung unterliegen die hier aufgeführten technischen Daten Veränderungen ohne Hinweis
- Die technischen Daten können für verschiedene Länder unterschiedlich sein.
- Gewicht entsprechend der EPTA-Vorgehensweise 01/2003

ENE036-1

ENG900-1

Verwendungszweck

Das Werkzeug wurde für das Anziehen von Schrauben und Muttern entwickelt.

ENF002-2

Stromversorgung

Das Werkzeug darf ausschließlich an Einphasen-Wechselstrom mit der auf dem Typenschild angegebenen Spannung angeschlossen werden. Das Werkzeug verfügt über ein doppelt isoliertes Gehäuse und kann daher auch an einer Stromversorgung ohne Schutzkontakt betrieben werden.

ENG905-1

Geräuschpegel

Die typischen A-bewerteten Geräuschpegel, bestimmt gemäß EN60745:

Schalldruckpegel (L_{pA}): 103 dB(A)

Schallleistungspegel (L_{WA}): 114 dB(A)

Abweichung (K): 3 dB(A)

Tragen Sie Gehörschutz.

Schwingung

Schwingungsgesamtwerte (Vektorsumme dreier Achsen) nach EN60745:

Arbeitsmodus: Schlagbefestigen des Schraubers bei maximaler Leistung des Werkzeugs
Schwingungsausgabe (a_h): 17,5 m/s²
Abweichung (K): 1,5 m/s²

ENG901-1

- Die deklarierte Schwingungsbelastung wurde gemäß der Standardtestmethode gemessen und kann für den Vergleich von Werkzeugen untereinander verwendet werden.
- Die deklarierte Schwingungsbelastung kann auch in einer vorläufigen Bewertung der Gefährdung verwendet werden.

⚠ WARNUNG:

- Die Schwingungsbelastung während der tatsächlichen Anwendung des Elektrowerkzeugs kann in Abhängigkeit von der Art und Weise der Verwendung des Werkzeugs vom deklarierten Belastungswert abweichen.
- Stellen Sie sicher, dass Schutzmaßnahmen für den Bediener getroffen werden, die auf den unter den tatsächlichen Arbeitsbedingungen zu erwartenden Belastungen beruhen (beziehen Sie alle Bestandteile des Arbeitsablaufs ein, also zusätzlich zu den Arbeitszeiten auch Zeiten, in denen das Werkzeug ausgeschaltet ist oder ohne Last läuft).

Nur für europäische Länder**EG-Konformitätserklärung**

Wir, Makita Corporation als verantwortlicher Hersteller, erklären, dass die folgenden Geräte der Marke Makita:

Bezeichnung des Geräts:

Schlagschrauber

Modelnr./ -typ: TW1000

in Serie gefertigt werden und

den folgenden EG-Richtlinien entspricht:

2006/42/EC

Außerdem werden die Geräte gemäß den folgenden Standards oder Normen gefertigt:

EN60745

Die technische Dokumentation erfolgt durch unseren Bevollmächtigten in Europa:

Makita International Europe Ltd.

Michigan Drive, Tongwell,

Milton Keynes, Bucks MK15 8JD, England

30.1.2009



Tomoyasu Kato
Direktor

Makita Corporation

3-11-8, Sumiyoshi-cho,

Anjo, Aichi, 446-8502, JAPAN

000230

GEA010-1

Allgemeine Sicherheitshinweise für Elektrowerkzeuge

⚠ WARNUNG Lesen Sie alle **Sicherheitswarnungen und -anweisungen sorgfältig durch**. Werden die Warnungen und Anweisungen ignoriert, besteht die Gefahr eines Stromschlags, Brands und/oder schweren Verletzungen.

Bewahren Sie alle Warnhinweise und Anweisungen zur späteren Referenz gut auf.

GEB009-6

SICHERHEITSHINWEISE ZUM SCHLAGSCHRAUBER

1. Halten Sie das Elektrowerkzeug an den **isolierten Griffflächen, wenn Sie unter Bedingungen arbeiten, bei denen das Werkzeug verborgene Verkabelung oder das eigene Kabel berühren kann**. Bei Kontakt des Werkzeugs mit einem stromführenden Kabel wird der Strom an die Metallteile des Elektrowerkzeugs und dadurch an den Bediener weitergeleitet, und der Bediener erleidet einen Stromschlag.

2. Tragen Sie einen Gehörschutz.
3. Überprüfen Sie den Sockel vor dessen Anbringung sorgfältig auf Abnutzung, Risse oder sonstige Beschädigungen.
4. Halten Sie das Werkzeug fest in der Hand.
5. Achten Sie darauf, dass Sie immer einen festen Stand haben.
Wenn Sie in der Höhe arbeiten, achten Sie darauf, dass sich unter Ihnen niemand aufhält.
6. Das richtige Anzugsdrehmoment kann je nach Art und Größe des Bolzens abweichen. Prüfen Sie das Drehmoment mit einem Drehmomentschlüssel.

BEWAHREN SIE DIESE ANWEISUNGEN AUF.

⚠ WARNUNG:

Lassen Sie sich **NIE** durch Bequemlichkeit oder (aus fortwährendem Gebrauch gewonnener) Vertrautheit mit dem Werkzeug dazu verleiten, die Sicherheitsregeln für das Werkzeug zu missachten. Bei **MISSBRÄUCLICHER** Verwendung des Werkzeugs oder Missachtung der in diesem Handbuch enthaltenen Sicherheitshinweise kann es zu schweren Verletzungen kommen.

FUNKTIONSBESCHREIBUNG

⚠ACHTUNG:

- Überzeugen Sie sich immer vor dem Einstellen des Werkzeugs oder der Kontrolle seiner Funktion, dass es abgeschaltet und der Stecker aus der Dose gezogen ist.

Einschalten

Abb.1

⚠ACHTUNG:

- Kontrollieren Sie immer vor dem Anschluss des Werkzeugs in die Steckdose, ob der Schalter richtig funktioniert und nach dem Loslassen in die ausgeschaltete Position zurückkehrt.
- Ändern Sie die Drehrichtung erst dann, wenn das Werkzeug vollständig still steht. Ihre Änderung vor dem Stillstand kann das Werkzeug beschädigen.

Der Schalter ist umkehrbar und bietet eine Drehung entweder im oder gegen den Uhrzeigersinn. Um das Werkzeug einzuschalten, ziehen Sie einfach den untere Teil (A) des Auslöseschalters für eine Drehung im Uhrzeigersinn bzw. den oberen Teil (B) für eine Drehung gegen den Uhrzeigersinn. Lassen Sie zum Ausschalten des Werkzeugs den Auslöseschalter los.

MONTAGE

⚠ACHTUNG:

- Ehe Sie am Werkzeug irgendwelche Arbeiten beginnen, überzeugen Sie sich immer vorher, dass es abgeschaltet und der Stecker aus der Dose gezogen ist.

Anbau des seitlichen Griffes (Hilfshalter)

Abb.2

Bringen Sie den Seitengriff in der Kerbe am Hammergehäuse an und sichern Sie ihn.

Die Kerben zur Installation des Seitengriffs befinden sich an zwei Stellen. Installieren Sie ihn an der richtigen Position für Ihre Arbeit.

Auswahl des richtigen Steckesinsatzes

Benutzen Sie für Bolzen und Muttern immer den Steckesatz mit der richtigen Größe. Ein Steckesatz mit der falschen Größe führt zu falschem und unbeständigem Anzugsdrehmoment und/oder zu Beschädigungen an Bolzen und Muttern.

Montage und Demontage des Steckesinsatzes

⚠ACHTUNG:

- Schalten Sie das Werkzeug aus und ziehen Sie den Stecker, bevor Sie den Steckesatz einsetzen oder entfernen.

Abb.3

Für Steckesatz ohne O-Ring und Stift

Um den Steckesatz anzubringen, drücken Sie ihn auf den Amboss des Werkzeugs, bis er einrastet.

Um den Steckesatz zu entfernen, ziehen Sie ihn einfach heraus.

Für Steckesatz mit O-Ring und Stift

Bewegen Sie den O-Ring aus der Rille im Steckesatz, und entfernen Sie den Stift aus dem Steckesatz. Fügen Sie den Steckesatz so auf dem Amboss des Werkzeugs auf, dass das Loch im Einsatz am Loch im Amboss ausgerichtet ist. Führen Sie den Stift durch die Löcher in Steckesatz und Amboss. Bringen Sie den O-Ring wieder in die Ausgangsposition in der Rille im Steckesatz, um den Stift zu sichern. Zum Entnehmen des Steckesatzes befolgen Sie die Einbauprozedur rückwärts.

Abb.4

ARBEIT

Das richtige Anzugsdrehmoment kann je nach Art und Größe des Bolzens, des Materials des zu befestigenden Werkstücks usw. abweichen. Das Verhältnis zwischen Anzugsdrehmoment und -zeit wird in der Abbildung gezeigt.

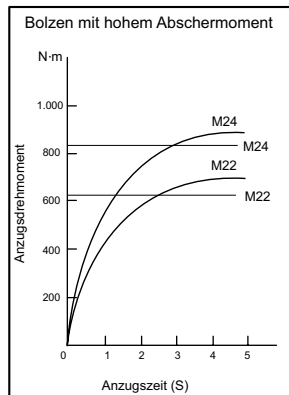

006018

Halten Sie das Werkzeug fest und setzen Sie den Steckesatz auf den Bolzen oder die Mutter. Schalten Sie das Werkzeug ein, und nehmen Sie die Befestigung mit der richtigen Anzugszeit vor.

ANMERKUNG:

- Halten Sie das Werkzeug gerade auf den Bolzen bzw. die Mutter ausgerichtet.
- Ein zu starkes Anzugsdrehmoment kann Bolzen, Muttern und Steckesätze beschädigen. Führen Sie vor Beginn der Arbeiten immer einen Test durch, um das richtige Drehmoment für den Bolzen oder die Mutter zu bestimmen.

Das Anzugsdrehmoment wird durch eine Vielzahl von Faktoren beeinflusst, einschließlich der folgenden.

Prüfen Sie nach dem Anziehen immer das Drehmoment mit einem Drehmomentschlüssel.

1. Spannung
Ein Spannungsabfall führt zu einem geringeren Anzugsdrehmoment.
2. Steckensatz
 - Wird ein Steckensatz mit falscher Größe verwendet, so wird das Anzugsdrehmoment verringert.
 - Ein abgenutzter Steckensatz (Abnutzung am Sechskant- oder dem viereckigen Ende) verringert das Anzugsdrehmoment.
3. Schraube
 - Obwohl der Drehmomentkoeffizient und die Klasse des Bolzens die gleichen sind, hängt das richtige Anzugsdrehmoment vom Durchmesser des Bolzens ab.
 - Obwohl die Durchmesser der Bolzen die gleichen sind, hängt das richtige Anzugsdrehmoment vom Drehmomentkoeffizient und von Klasse und Länge des Bolzens ab.
4. Die Verwendung der Universalverbindung oder der Verlängerungsstange reduziert das Anzugsdrehmoment des Schlagschraubers ein bisschen. Kompensieren Sie dies, indem Sie die Anzugszeit verlängern.
5. Die Art und Weise, wie Sie das Werkzeug halten, und das Material der Schraubposition beeinflussen das Drehmoment.

WARTUNG

⚠️ACHTUNG:

- Bevor Sie mit der Kontrolle oder Wartung des Werkzeugs beginnen, überzeugen Sie sich immer, dass es ausgeschaltet und der Stecker aus der Steckdose herausgezogen ist.
- Verwenden Sie zum Reinigen niemals Kraftstoffe, Benzin, Verdünnern, Alkohol oder ähnliches. Dies kann zu Verfärbungen, Verformungen oder Rissen führen.

Kohlenwechsel

Abb.5

Nehmen Sie die Kohlen regelmäßig heraus und wechseln Sie sie. Wenn sie bis zur Grenzmarke verbraucht sind, müssen sie ausgewechselt werden. Die Kohlen müssen sauber sein und locker in ihre Halter hineinfallen. Die beiden Kohlen müssen gleichzeitig ausgewechselt werden. Verwenden Sie ausschließlich gleiche Kohlen.

Entfernen Sie den Schutz. Verwenden Sie einen Schraubendreher, um die Bürstenhalterkappen zu entfernen. Entnehmen Sie die verbrauchten Kohlebürsten, legen Sie die neuen ein und bringen Sie die Bürstenhalterkappen wieder fest an.

Abb.6

Abb.7

Zur Aufrechterhaltung der SICHERHEIT und ZUVERLÄSSIGKEIT des Produkts müssen die Reparaturen und alle Wartungen und Einstellungen von den autorisierten Servicestellen der Firma Makita und unter Verwendung der Ersatzteile von Makita durchgeführt werden.

ZUBEHÖR

⚠️ACHTUNG:

- Für Ihr Werkzeug Makita, das in dieser Anleitung beschrieben ist, empfehlen wir folgende Zubehörteile und Aufsätze zu verwenden. Bei der Verwendung anderer Zubehörteile oder Aufsätze kann die Verletzungsgefahr für Personen drohen. Die Zubehörteile und Aufsätze dürfen nur für ihre festgelegten Zwecke verwendet werden.

Wenn Sie nähere Informationen bezüglich dieses Zubehörs benötigen, wenden Sie sich bitte an Ihre örtliche Servicestelle der Firma Makita.

- Verlängerungsstange
- Seitenzusatzgriff
- Steckensatz
- Kunststoffkoffer

MAGYAR (Eredeti útmutató)

Az általános nézet magyarázata

1-1. Kapcsoló kioldógomb
2-1. Oldalmarkolat
2-2. Horony
3-1. Hüvely

3-2. Szerszámcsonk
4-1. O-gyűrű
4-2. Pecek
5-1. Határjelzés

6-1. Védő
7-1. Kefetartó sapka
7-2. Csavarhúzó

RÉSZLETES LEÍRÁS

Modell		TW1000
Teljesítmény	Szabvány fejescsavar	M22 - M30
	Nagy szakítószilárdságú fejescsavar	M22 - M24
Négyszögletes csavarbehajtó		25,4 mm
Üresjárat sebesség (min ⁻¹)		1400
Ütés percnként		1500
Max. meghúzási nyomaték		1000 N.m
Teljes hossz		382 mm
Tiszta tömeg		8,6 kg
Biztonsági osztály		II/II

- Folyamatos kutató- és fejlesztőprogramunk eredményeként az itt felsorolt tulajdonságok figyelmeztetés nélkül megváltozhatnak.
- A tulajdonságok országról országra különbözhetnek.
- Súly, az EPTA 01/2003 eljárás szerint

ENE036-1

ENG900-1

Rendeltetésszerű használat

A szerszám fejescsavarok és anyák meghúzására használható.

ENF002-2

Tápfeszültség

A szerszámot kizárólag olyan egyfázisú, váltóáramú hálózatra szabad kötni, amelynek feszültsége megegyezik az adattábláján szereplő feszültséggel. A szerszám kettős szigetelésű, ezért földelővezeték nélküli aljzatról is működtethető.

ENG905-1

Zaj

A tipikus A-súlyozású zajszint, a EN60745szerint meghatározva:

angnyomásszint (L_{pA}) : 103 dB(A)
Hangteljesítményszint (L_{WA}) : 114 dB(A)
Bizonytalanság (K) : 3 dB(A)

Viseljen fülvédőt.

Vibráció

A vibráció teljes értéke (háromtengelyű vektorösszeg) EN60745 szerint meghatározva:

Működési mód: rögzítő kút behajtása a szerszám maximális kapacitásával
Vibráció kibocsátás (a_{h1}) : 17,5 m/s²
Bizonytalanság (K): 1,5 m/s²

ENG901-1

- A rezgés kibocsátás értéke a szabványos vizsgálati eljárásnak megfelelően lett mérve, és segítségével az elektromos kéziszerszámok összehasonlíthatók egymással.
- A rezgés kibocsátás értékének segítségével előzetesen megbecsülhető a rezgésnek való kitettség mértéke.

FIGYELMEZTETÉS:

- A szerszám rezgés kibocsátása egy adott alkalmazásnál eltérhet a megadott értéktől a használat módjától függően.
- Határozza meg a kezelő védelmét szolgáló munkavédelmi lépéseket, melyek az adott munkafeltételek mellett vibrációs hatás becslő mértékén alapulnak (figyelembe véve a munkaciklus elemeit, mint például a gép leállításának és üresjáratának mennyiségét az elindítások száma mellett).

Csak európai országokra vonatkozóan

EK Megfelelőségi nyilatkozat

Mi, a Makita Corporation, mint a termék felelős gyártója kijelentjük, hogy a következő Makita gép(ek):

Gép megnevezése:

Ütve csavarbehajtó

Típus sz./ Típus: TW1000

sorozatgyártásban készül és

Megfelel a következő Európai direktíváknak:

2006/42/EC

És gyártása a következő szabványoknak valamint szabványosított dokumentumoknak megfelelően történik:

EN60745

A műszaki dokumentáció Európában a következő hivatalos képviselőknél található:

Makita International Europe Ltd.

Michigan Drive, Tongwell,

Milton Keynes, Bucks MK15 8JD, Anglia

30.1.2009



Tomoyasu Kato

Igazgató

Makita Corporation

3-11-8, Sumiyoshi-cho,

Anjo, Aichi, 446-8502, JAPÁN

000230

GEA010-1

A szerszámgépekre vonatkozó általános biztonsági figyelmeztetések

△ FIGYELEM Olvassa el az összes biztonsági figyelmeztetést és utasítást. Ha nem tartja be a figyelmeztetéseket és utasításokat, akkor áramütést, tüzet és/vagy súlyos sérülést okozhat..

Őrizzen meg minden figyelmeztetést és utasítást a későbbi tájékozódás érdekében.

GEB009-6

ÜTVECSAVARÓZÓ BIZTONSÁGI FIGYELMEZTETÉSEK

1. **Tartsa az elektromos szerszámot a szigetelt markolási felületeinél fogva amikor olyan műveletet végez, amelyben fennáll a veszélye, hogy a rögzítő rejtett vezetékekbe vagy saját csatlakozósinórjába ütközhet.** A rögzítők "élő" vezetékekkel való érintkezéskor a szerszám fém alkatrészei is áram alá kerülnek és megrázhathják a

kezelőt.

2. **Viseljen fülvédőt.**
3. **Gondosan ellenőrizze az aljzatot a felszerelés előtt, kopás, repedések vagy sérülések tekintetében.**
4. **Tartsa a szerszámot szilárdan.**
5. **Mindig bizonyosodjon meg arról hogy szilárdan áll.**
Bizonyosodjon meg arról hogy senki sincs lent amikor a szerszámot magas helyen használja.
6. **A megfelelő meghúzási nyomaték változhat a csavar fajtájának és méretének függvényében.** **Ellenőrizze a nyomatékot egy nyomatékkulccsal.**

ŐRIZZE MEG EZEKET AZ UTASÍTÁSOKAT

△FIGYELMEZTETÉS:

NE HAGYJA, hogy a kényelem vagy a termék (többzsöri használatból adódó) mind alaposabb ismerete váltsa fel az adott termékre vonatkozó biztonsági előírások szigorú betartását. A HELYTELEN HASZNÁLAT és a használati útmutatóban szereplő biztonsági előírások megszegése súlyos személyi sérülésekhez vezethet.

MŰKÖDÉSI LEÍRÁS

⚠VIGYÁZAT:

- Mindig bizonyosodjon meg a szerszám kikapcsolt és a hálózathoz nem csatlakoztatott állapotáról mielőtt ellenőrzi vagy beállítja azt.

A kapcsoló használata

Fig.1

⚠VIGYÁZAT:

- A szerszám hálózatra csatlakoztatása előtt mindig ellenőrizze hogy a kapcsoló kioldógombja megfelelően mozog és visszatér a kikapcsolt (OFF) állapotba elengedése után.
- A forgásirányt csupán a szerszám teljes megállása után változtassa. A szerszám megállása előtti forgásirányváltás a szerszám károsodását okozhatja.

A kapcsoló irányváltó is és az óramutató járásával megegyező vagy azzal ellentétes irányú forgás is elérhető. A szerszám bekapcsolásához egyszerűen húzza meg a kioldókapcsoló alsó részét (A) az óramutató járásával megegyező irányba vagy a felső részét (B) az óramutató járásával ellentétes irányba való forgáshoz. Engedje fel a kioldókapcsolót a leállításához.

ÖSSZESZERELÉS

⚠VIGYÁZAT:

- Mindig bizonyosodjon meg a szerszám kikapcsolt és a hálózathoz nem csatlakoztatott állapotáról mielőtt bármilyen munkát végezze rajta.

Az oldalsó markolat (kiegészítő nyél) felszerelése

Fig.2

Illessze az oldalsó fogantyút az ütőmű házán található horonyba és húzza meg.

A hornyok az oldalsó fogantyú felszereléséhez két pozícióban találhatóak. Szerelje fel azt a munkához megfelelőbb pozícióba.

A helyes dugókulcs kiválasztása

Mindig az adott fejecscsavarhoz és az anyához megfelelő méretű dugókulcsot használja. A nem megfelelő méretű dugókulcs pontatlan és változó nagyságú meghúzási nyomatékot eredményez és/vagy a fejecscsavar vagy az anya károsodását okozza.

A dugókulcs felhelyezése és eltávolítása

⚠VIGYÁZAT:

- Minden esetben ellenőrizze, hogy a szerszám ki van kapcsolva és áramtalanítva lett, mielőtt felhelyezi vagy eltávolítja a dugókulcsot.

Fig.3

Tömítőgyűrű és csapszeg nélküli dugókulcs

A dugókulcs felszereléséhez nyomja azt a szerszámcsomponkra addig, amíg a helyére nem kattann.

A dugókulcsot eltávolításkor egyszerűen húzza le.

Tömítőgyűrűvel és csapszeggel felszerelt dugókulcs

Mozdítsa ki a tömítőgyűrűt a dugókulcson található horonyból és távolítsa el a csapszeget a dugókulcsból. Illessze a dugókulcsot a szerszámcsomponkra úgy, hogy hogy a dugókulcsban található furat igazodjon a csompon található furathoz. Dugja át a csapszeget a dugókulcsra és a szerszámcsomponkon található furatokon. Ezután helyezze vissza a tömítőgyűrűt az eredeti helyzetébe a dugókulcs hornyában a csapszeg megtartásához. A dugókulcs eltávolításához kövesse a felszerelési eljárást fordított sorrendben.

Fig.4

ÜZEMELTETÉS

A helyes meghúzási nyomaték változhat a fejecscsavar típusától vagy méretétől, a munkadarab anyagától, stb. függően. A meghúzási nyomaték és a meghúzási idő közötti összefüggés az ábrákon látható.

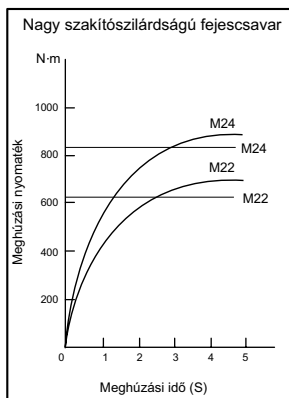

006018

Tartsa szilárdan a szerszámot és helyezze a dugókulcsbetétet a fejecscsavarra vagy az anyára. Kapcsolja be a szerszámot és húzza meg a csavart a megfelelő meghúzási idővel.

MEGJEGYZÉS:

- Tartsa a szerszámot egyenesen a csavarra vagy az anyára irányítva.
- A túlzott meghúzási nyomaték károsíthatja a fejecscsavart/anyát vagy a dugókulcsot. Mielőtt elkezd a munkát, mindig végezzen egy próba műveletet, hogy meghatározza a fejecscsavarnek vagy az anyának megfelelő meghúzási időt.

A meghúzási nyomatékot számos tényező befolyásolja, a következőket is beleértve. A meghúzás után mindig ellenőrizze a nyomatékot egy nyomatékkuccsal.

1. Feszültség
A feszültségesés a meghúzási nyomaték csökkenését okozhatja.
2. Dugókulcs
 - A helytelen méretű dugókulcs használata a meghúzási nyomaték csökkenését okozza.
 - Az elhasználódott dugókulcs (kopás a hatlapfejű végén vagy a négyszögletes végén) a meghúzási nyomaték csökkenését okozza.
3. Fejecscsavar
 - Még abban az esetben is, ha a nyomatéki együttható és a fejecscsavar osztálya egyezik, a megfelelő meghúzási nyomaték változni fog a fejecscsavar átmérőjének függvényében.
 - Még abban az esetben is, ha a fejecscsavarok átmérője ugyanaz, a megfelelő meghúzási nyomaték változni fog a nyomatéki együttható, a fejecscsavar osztálya és a fejecscsavar hosszúsága függvényében.
4. Az univerzális összekötő vagy hosszabbító rúd használata valamennyire csökkenti az útve csavarbehajító meghúzó erejét. Kompenzálja ezt hosszabb ideig tartó meghúzással.
5. Az, ahogy a szerszámot fogja, vagy akár a becsavarás helye is az anyagban befolyásolja a nyomatékot.

KARBANTARTÁS

⚠VIGYÁZAT:

- Mindig bizonyosodjék meg arról hogy a szerszám kikapcsolt és a hálózatra nem csatlakoztatott állapotban van mielőtt a vizsgálatához vagy karbantartásához kezdené.
- Soha ne használjon gázolajt, benzint, hígítót, alkoholt vagy hasonló anyagokat. Ezek elszíneződést, alakvesztést vagy repedést okozhatnak.

A szénkefék cseréje

Fig.5

A szénkeféket cserélje és ellenőrizze rendszeresen. Cserélje ki azokat amikor lekopnak egészen a határjelzésig. Tartsa tisztán a szénkeféket és biztosítsa hogy szabadon mozoghassanak tartójukban. Mindkét szénkefét egyszerre cserélje ki. Használjon egyforma szénkeféket.

Távolítsa el a védőt. A szénkefetartók fedelének eltávolításához használjon csavarhúzó. Vegye ki az elkopott szénkeféket, helyezze be az újakat és csavarja vissza a szénkefetartók fedelét.

Fig.6

Fig.7

A termék BIZTONSÁGÁNAK és MEGBÍZHATÓSÁGÁNAK fenntartásához, a javításokat, bármilyen egyéb karbantartást vagy beszabályozást a Makita Autorizált Szervizközpontoknak kell végrehajtaniuk, mindig Makita pótkatrászék használatával.

TARTOZÉKOK

⚠VIGYÁZAT:

- Ezek a tartozékok vagy kellékek ajánlottak az Önnek ebben a kézikönyvben leírt Makita szerszámaához. Bármely más tartozék vagy kellék használata személyes veszélyt vagy sérülést jelenthet. A tartozékot vagy kelléket használja csupán annak kifejezett rendeltetésére.

Ha bármilyen segítségre vagy további információkra van szüksége ezekkel a tartozékokkal kapcsolatban, keresse fel a helyi Makita Szervizközpontot.

- Hosszabbító rúd
- Oldalsó markolat
- Dugókulcs
- Műanyag szállítóörönd

Vysvetlenie všeobecného zobrazenia

1-1. Spúšť	3-2. Nákova	6-1. Protektor
2-1. Bočná rukoväť	4-1. O-krúžok	7-1. Veko držiaka uhlíka
2-2. Drážka	4-2. Kolík	7-2. Skrutkovač
3-1. Spojka	5-1. Medzná značka	

TECHNICKÉ ÚDAJE

Model		TW1000
Výkony	Štandardná maticová skrutka	M22 - M30
	Vysokopevná skrutka	M22 - M24
Štvorcový prevod		25,4 mm
Otáčky naprázdno (min ⁻¹)		1400
Nárazy za minútu		1500
Maximálny ťahovací moment		1000 N.m
Celková dĺžka		382 mm
Hmotnosť netto		8,6 kg
Trieda bezpečnosti		II/II

- Vzhľadom k neustálemu výskumu a vývoju tu uvedené technické údaje podliehajú zmenám bez upozornenia.
- Technické údaje sa môžu pre rozne krajiny líšiť.
- Hmotnosť podľa postupu EPTA 01/2003

ENE036-1

ENG900-1

Určené použitie

Tento nástroj je určený na ťahovanie maticových skrutiek a matic.

ENF002-2

Napájanie

Náradie by malo byť pripojené jedine k prívodu elektrickej energie s hodnotou napätia rovnakou, ako je uvedená na štítku s názvom zariadenia, pričom náradie môže byť napájané jedine jednofázovým striedavým prúdom. Je vybavené dvojistou izoláciou a preto sa môže používať pri zapojení do zásuviek bez uzemňovacieho vodiča.

ENG905-1

Hluk

Typická hladina akustického tlaku pri záťaži A určená podľa EN60745:

Úroveň akustického tlaku (L_{pA}) : 103 dB(A)
 Hladina akustického výkonu (L_{WA}) : 114 dB(A)
 Odchýlka (K) : 3 dB(A)

Používajte chrániče sluchu

Vibrácie

Celková hodnota vibrácií (trojosový vektorový súčet) určená podľa normy EN60745:

Pracovný režim: nárazové ťahovanie upínadiel maximálnou kapacitou nástroja
 Vyžarovanie vibrácií (a_n) : 17,5 m/s²
 Neurčitost' (K) : 1,5 m/s²

ENG901-1

- Deklarovaná hodnota emisií vibrácií bola meraná podľa štandardnej skúšobnej metódy a môže sa použiť na porovnanie jedného náradia s druhým.
- Deklarovaná hodnota emisií vibrácií sa môže použiť aj na predbežné posúdenie vystavenia ich účinkom.

VAROVANIE:

- Emisie vibrácií počas skutočného používania elektrického náradia sa môžu odlišovať od deklarovanej hodnoty emisií vibrácií, a to v závislosti na spôsoboch používania náradia.
- Nezabudnite označiť bezpečnostné opatrenia s cieľom chrániť obsluhu, a to tie, ktoré sa zakladajú na odhade vystavenia účinkom v rámci reálnych podmienok používania (berúc do úvahy všetky súčasti prevádzkového cyklu, ako sú doby, kedy je náradie vypnuté a kedy beží bez zaťaženia, ako dodatok k dobe zapnutia).

Len pre európske krajiny**Vyhlasenie o zhode so smernicami
Európskeho spoločenstva**

Naša spoločnosť Makita, ako zodpovedný výrobca prehlasuje, že nasledujúce zariadenie(a) značky Makita:

Označenie zariadenia:

Nárazový ťahač

Číslo modelu/ Typ: TW1000

je z výroby série a

Je v zhode s nasledujúcimi európskymi smernicami:
2006/42/EC

A sú vyrobené podľa nasledujúcich noriem a štandardizovaných dokumentov:

EN60745

Technická dokumentácia sa nachádza u nášho autorizovaného zástupcu v Európe, ktorým je spoločnosť:

Makita International Europe Ltd.

Michigan Drive, Tongwell,

Milton Keynes, Bucks MK15 8JD, Anglicko

30.1.2009



Tomoyasu Kato
Riaditeľ

Makita Corporation
3-11-8, Sumiyoshi-cho,
Anjo, Aichi, 446-8502, JAPONSKO

000230

GEA010-1

**Všeobecné bezpečnostné
predpisy pre elektronáradie**

⚠ UPOZORNENIE Prečítajte si všetky upozornenia a inštrukcie. Nedodržanie pokynov a inštrukcií môže mať za následok úraz elektrickým prúdom, požiar alebo vážne zranenie.

Všetky pokyny a inštrukcie si odložte pre prípad potreby v budúcnosti.

GEB009-6

**BEZPEČNOSTNÉ VÝSTRAHY
PRE RÁZOVÝ VRTÁK**

1. Elektrický nástroj pri práci držte len za izolované úchopné povrchy, lebo upínací prvok sa môže dostať do kontaktu so skrytými vodičmi alebo vlastným káblom. Upínacie prvky, ktoré sa dostanú do kontaktu so „živým“ vodičom môžu spôsobiť vystavenie kovových častí elektrického nástroja „živému“ prúdu a spôsobiť tak obsluhu zasiahnutie elektrickým prúdom.

2. Používajte chrániče sluchu.
3. pred montážou dôkladne skontrolujte objímku, či nie je odratá, neobsahuje praskliny alebo iné poškodenie.
4. Držte nástroj pevne .
5. Dbajte, abyste vždy mali pevnú oporu nôh. Ak pracujete vo výškach, dbajte, aby pod vami nikto nebol.
6. Správny ťahovací moment sa môže líšiť v závislosti od druhu a rozmeru pásu. Skontrolujte moment momentovým kľúčom.

TIETO POKYNY USCHOVAJTE.**⚠VAROVANIE:**

NIKDY nepripustíte, aby pohodlie a dobrá znalosť výrobku (získané opakovaným používaním) nahradili presné dodržiavanie bezpečnostných pravidiel pre náradie. **NESPRÁVNE POUŽÍVANIE alebo nedodržovanie bezpečnostných pokynov uvedených v tomto návode na obsluhu môže spôsobiť vážne poranenia osôb.**

POPIS FUNKCIE

⚠ POZOR:

- Pred nastavovaním nástroja alebo kontrolou jeho funkcie sa vždy presvedčte, že je vypnutý a vytiahnutý zo zásuvky.

Zapínanie

Fig.1

⚠ POZOR:

- Pred pripojením nástroja do zásuvky vždy skontrolujte, či spúšť funguje správne a po uvoľnení sa vracia do vypnutej polohy.
- Smer otáčania meňte až potom, čo sa nástroj úplne zastaví. Jeho zmena pred zastavením môže nástroj poškodiť.

Tento spínač je reverzibilný, umožňuje otáčanie v smere aj proti smeru pohybu hodinových ručičiek. Nástroj spustíte jednoduchým potiahnutím dolnej časti (A) spínača pre otáčanie v smere pohybu hodinových ručičiek alebo hornej časti (B) pre otáčanie proti smeru pohybu hodinových ručičiek. Zastavíte ho uvoľnením spínača.

MONTÁŽ

⚠ POZOR:

- Než začnete na nástroji robiť akékoľvek práce, vždy sa predtým presvedčte, že je vypnutý a vytiahnutý zo zásuvky.

Instalácia bočnej rukoväti (pomocného držadla)

Fig.2

Vsaďte bočnú rukoväť do drážky na skrinke kladiva a pevne utiahnite.

Drážky na montáž bočnej rukoväte sa nachádzajú na dvoch miestach. Namontujte ju na správne miesto podľa typu vašej práce.

Výber správnej objímky

Vždy používajte objímku správnej veľkosti pre matice a maticové skrutky. Objímka nesprávnej veľkosti spôsobí nepresný a nedôsledný uťahovací moment a/alebo poškodenie matice alebo maticovej skrutky.

Montáž alebo demontáž objímky

⚠ POZOR:

- Pred montážou alebo demontážou objímky musí byť nástroj vždy vypnutý a odpojený od siete.

Fig.3

Pre objímku bez O-krúžku a kolíka

Ak chcete namontovať objímku, nasuňte ju na nákovu nástroja, kým nezapadne na svoje miesto. Objímku odstránite jednoducho vytiahnutím.

Pre objímku s O-krúžkom a kolíkom

Vysuňte O-krúžok z drážky v objímke a odstráňte kolík z objímky. Nasadte objímku na nákovu nástroja tak, otvor v objímke bol zarovnaný s otvorom v nákove. Prestrčte kolík cez otvor v objímke a nákove. Potom vráťte O-krúžok do pôvodnej polohy v drážke objímky a kolík sa zachytí. Pri vyberaní objímky postupujte podľa pokynov na montáž v opačnom poradí.

Fig.4

PRÁCA

Správny uťahovací moment sa môže odlišovať v závislosti od druhu a rozmeru skrutkovej matice, materiálu obrobku a pod. Na obrázku je zobrazený vzťah medzi uťahovacím momentom a dobou uťahovania.

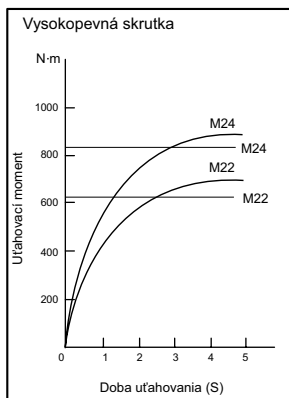

006018

Nástroj držte pevne a objímku umiestnite nad maticovú skrutku alebo maticu. Zapnite nástroj a uťahujte správnu dobu uťahovania.

POZNÁMKA:

- Nástroj držte nasmerovaný priamo na maticu alebo maticovú skrutku.
- Nadmerný uťahovací moment môže poškodiť maticovú skrutku/maticu alebo objímku. Pred začiatkom práce vždy vykonajte skúšku prevádzky na zistenie správnej doby uťahovania pre danú maticovú skrutku alebo maticu.

Na uťahovací moment pôsobia rôzne faktory, vrátane nasledujúcich. Po uťahovaní vždy skontrolujte moment momentovým kľúčom.

1. Napätie
Pokles napätia spôsobí zníženie uťahovacieho momentu.
2. Objímka
 - Pri nepoužití správnej veľkosti objímky nastane zníženie uťahovacieho momentu.
 - Zodratá objímka (zodratie na šesťhrannom konci alebo štvorcovom konci) spôsobí zníženie uťahovacieho momentu.

3. Skrutka
 - Ak je ťahovací koeficient rovnaký ako druh skrutky, správny ťahovací moment sa bude odlišovať podľa priemeru skrutky.
 - Aj napriek tomu, že priemery skrutiek sú rovnaké, správny ťahovací moment sa bude odlišovať podľa ťahovacieho koeficientu, druhu skrutky a jej dĺžky.
 4. Použitie univerzálnej spojky alebo predĺžovacej tyče určitým spôsobom znižuje ťahovaciu silu nárazového ťahovača. To vykompenzujte dlhšou dobou ťahovania.
 5. Spôsob držania prístroja alebo materiálu v skrutkovej polohe ovplyvní krútiaci moment.
- Objímka
 - Plastový kufrik

ÚDRŽBA

POZOR:

- Než začnete robiť kontrolu alebo údržbu nástroja, vždy se presvedčte, že je vypnutý a vytiahnutý zo zásuvky.
- Nepoužívajte benzín, riedidlo, alkohol ani nič podobné. Mohlo by to spôsobiť zmenu farby, deformácie alebo praskliny.

Výmena uhlíkov

Fig.5

Uhlíky pravidelne vyberajte a kontrolujte. Ak sú opotrebované až po medznú značku, vymeňte ich. Uhlíky musia byť čisté a musia voľne zapadať do svojich držiakov. Oba uhlíky treba vymieňať súčasne. Používajte výhradne rovnaké uhlíky.

Odstráňte protektor. Kryty držiaka kefiiek otvoríte skrutkovačom. Vyberte opotrebované uhlíkové kefy, zložte nové a zaistíte viečka držiaka kefy.

Fig.6

Fig.7

Kvôli zachovaniu BEZPEČNOSTI a SPOLAHLIVOSTI výrobkov musia byť opravy a akákoľvek ďalšia údržba či nastavovanie robené autorizovanými servisnými strediskami firmy Makita a s použitím náhradných dielov Makita.

PRÍSLUŠENSTVO

POZOR:

- Pre váš nástroj Makita, opísaný v tomto návode, doporučujeme používať toto príslušenstvo a nástavce. Pri použití iného príslušenstva či nástavcov môže hroziť nebezpečenstvo zranenia osôb. Príslušenstvo a nástavce sa môžu používať len na účely pre ne stanovené.

Ak potrebujete bližšie informácie týkajúce sa tohoto príslušenstva, obráťte sa na vaše miestne servisné stredisko firmy Makita.

- Predĺžovacia tyč
- Bočné držadlo

ČESKÝ (originální návod k obsluze)

Legenda všeobecného vyobrazení

1-1. Spoušť	3-2. Kovadlina	6-1. Chráníč
2-1. Boční rukojeť	4-1. Těsnící kroužek	7-1. Víčko držáku uhlíku
2-2. Drážka	4-2. Kolík	7-2. Šroubovák
3-1. Pouzdro	5-1. Mezní značka	

TECHNICKÉ ÚDAJE

Model		TW1000
Výkony	Standardní šroub	M22 - M30
	Vysokopevnostní šroub	M22 - M24
Čtyřhran pro utahování		25,4 mm
Otáčky naprázdno (min^{-1})		1 400
Počet příklepů za minutu		1 500
Max. utahovací moment		1 000 N.m
Celková délka		382 mm
Hmotnost netto		8,6 kg
Třída bezpečnosti		II/II

- Vzhledem k neustálému výzkumu a vývoji zde uvedené technické údaje podléhají změnám bez upozornění.
- Technické údaje se mohou pro různé země lišit.
- Hmotnost podle EPTA – Procedure 01/2003

Určení nástroje

Nástroj je určen k utahování šroubů a matic.

ENE036-1

ENG900-1

Napájení

Zařízení je třeba připojit pouze k napájení se stejným napětím, jaké je uvedeno na výrobním štítku a může být provozováno pouze v jednofázovém napájecím okruhu se střídavým napětím. Nářadí je vybaveno dvojitou izolací a může být tedy připojeno i k zásuvkám bez zemnicího vodiče.

ENF002-2

ENG905-1

Hlučnost

Typická vážená hladina hluku (A) určená podle normy EN60745:

Hladina akustického tlaku (L_{pA}): 103 dB(A)
Hladina akustického výkonu (L_{WA}): 114 dB(A)
Nejistota (K): 3 dB (A)

Používejte ochranu sluchu

Vibrace

Celková hodnota vibrací (vektorový součet tří os) určená podle normy EN60745:

Pracovní režim: rázové utahování upevňovacích prvků podle maximální kapacity nástroje
Vibrační emise (a_h): $17,5 \text{ m/s}^2$
Nejistota (K): $1,5 \text{ m/s}^2$

ENG901-1

- Deklarovaná hodnota emisí vibrací byla změněna v souladu se standardní testovací metodou a může být využita ke srovnávání nářadí mezi sebou.
- Deklarovanou hodnotu emisí vibrací lze rovněž využít k předběžnému posouzení vystavení jejich vlivu.

VAROVÁNÍ:

- Emise vibrací během skutečného používání elektrického nářadí se mohou od deklarované hodnoty emisí vibrací lišit v závislosti na způsobu použití nářadí.
- Na základě odhadu vystavení účinkům vibrací v aktuálních podmínkách zajistěte bezpečnostní opatření k ochraně obsluhy (vezměte v úvahu všechny části pracovního cyklu, mezi něž patří kromě doby pracovního nasazení i doba, kdy je nářadí vypnuto nebo pracuje ve volnoběhu).

Pouze pro země Evropy

Prohlášení ES o shodě

Společnost Makita Corporation jako odpovědný výrobce prohlašuje, že následující zařízení Makita:

popis zařízení:

Rázový utahovák

č. modelu/ typ: TW1000

vychází ze sériové výroby

a vyhovuje následujícím evropským směrnícím:

2006/42/EC

Zařízení bylo rovněž vyrobeno v souladu s následujícími normami či normativními dokumenty:

EN60745

Technická dokumentace je k dispozici u našeho autorizovaného zástupce v Evropě:

Makita International Europe Ltd.

Michigan Drive, Tongwell,

Milton Keynes, Bucks MK15 8JD, England

30.1.2009



000230

Tomoyasu Kato

Ředitel

Makita Corporation

3-11-8, Sumiyoshi-cho,

Anjo, Aichi, 446-8502, JAPAN

GEA010-1

Obecná bezpečnostní upozornění k elektrickému nářadí

⚠ UPOZORNĚNÍ Přečtete si všechna bezpečnostní upozornění a pokyny. Při nedodržení upozornění a pokynů může dojít k úrazu elektrickým proudem, požáru nebo vážnému zranění.

Všechna upozornění a pokyny si uschovejte pro budoucí potřebu.

GEB009-6

BEZPEČNOSTNÍ UPOZORNĚNÍ K RÁZOVÉMU UTAHOVÁKU

1. Při práci v místech, kde může dojít ke kontaktu spojovacího prvku se skrytým elektrickým vedením nebo s vlastním napájecím kabelem, držte elektrické nářadí za izolované části držadel. Spojovací prvky mohou při kontaktu s vodičem pod napětím přenést proud do nechráněných částí nářadí a obsluha může utrpět úraz elektrickým proudem.
2. Noste ochranu sluchu.
3. Před instalací pečlivě zkontrolujte opotřebení a případné trhliny či poškození nástavce.
4. Držte nástroj pevně .

5. Dbejte, abyste vždy měli pevnou oporu nohou. Pracujete-li ve výškách, dbejte, aby pod vámi nikdo nebyl.
6. Správný utahovací moment se může lišit v závislosti na typu nebo rozměrech šroubu. Zkontrolujte utahovací moment pomocí momentového klíče.

TYTO POKYNY USCHOVEJTE.

⚠VAROVÁNÍ:

NEDOVOLTE, aby pohodlnost nebo pocit znalosti výrobku (získaný na základě opakovaného používání) vedly k zanedbání dodržování bezpečnostních pravidel platných pro tento výrobek. **NESPRÁVNÉ POUŽÍVÁNÍ** nebo nedodržení bezpečnostních pravidel uvedených v tomto návodu k obsluze může způsobit vážné zranění.

POPIS FUNKCE

⚠ POZOR:

- Před nastavováním nástroje nebo kontrolou jeho funkce se vždy přesvědčte, že je vypnutý a vytažený ze zásuvky.

Zapínání

Fig.1

⚠ POZOR:

- Před připojením nástroje do zásuvky vždy zkontrolujte, zda spoušť funguje správně a po uvolnění se vrací do vypnuté polohy.
- Směr otáčení měřte až poté, co se nástroj úplně zastaví. Jeho změna před zastavením může nástroj poškodit.

Spínačem lze nastavit otáčení buď ve směru nebo proti směru hodinových ručiček. Chcete-li nástroj uvést do chodu, stiskněte dolní část (A) spouště (otáčení ve směru hodinových ručiček) nebo horní část (B) (otáčení proti směru hodinových ručiček). Chcete-li nástroj vypnout, uvolněte spoušť.

MONTÁŽ

⚠ POZOR:

- Než začnete na nástroji provádět jakékoliv práce, vždy se předtím přesvědčte, že je vypnutý a vytažený ze zásuvky.

Instalace boční rukojeti (pomocného držadla)

Fig.2

Umístěte boční rukojeť do drážky na skříni kladiva a pevně ji utáhněte.

Drážky pro instalaci boční rukojeti se nacházejí na dvou místech. Rukojeť nainstalujte ve vhodné poloze odpovídající prováděné činnosti.

Výběr správného nástavce

Vždy používejte správnou velikost nástavce odpovídající šroubům a maticím. Zvolíte-li nesprávný rozměr nástavce, dosáhnete nepřesného a nerovnoměrného utahovacího momentu a/nebo dojde k poškození šroubu či matice.

Instalace a demontáž nástavce

⚠ POZOR:

- Před instalací a demontáží nástavce se vždy přesvědčte, zda je nástroj vypnutý a odpojený od elektrické sítě.

Fig.3

Nástavec bez těsnícího kroužku a čepu

Při instalaci nástavce jej tlačte do kovadliny nástroje, dokud se nezajistí na svém místě.

Chcete-li nástavec demontovat, jednoduše jej vytáhněte.

Nástavec s těsnícím kroužkem a čepem

Vysuňte těsnící kroužek z drážky v nástavci a dále z nástavce demontujte čep. Umístěte nástavec na kovadlinu nástroje tak, aby byl otvor v nástavci vyrovnán s otvorem v kovadlině. Vložte čep do otvoru v nástavci a kovadlině. Poté vraťte těsnící kroužek na původní místo v drážce nástavce a dotáhněte čep. Při demontáži nástavce použijte opačný postup montáže.

Fig.4

PRÁCE

Správný utahovací moment se může lišit v závislosti na typu nebo rozměrech šroubu, druhu upevňovaného materiálu, apod. Vztah mezi utahovacím momentem a dobou utahování je ilustrován na obrázku.

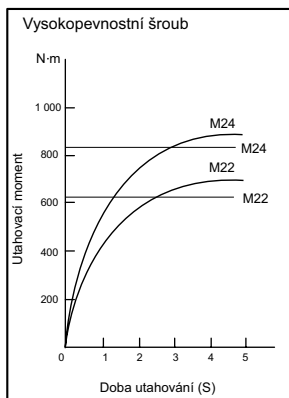

006018

Uchopte pevně nástroj a nasadte nástavec na šroub nebo matici. Uveďte nástroj do chodu a dotahujte s využitím správného času utahování.

POZNÁMKA:

- Nástroj držte přímo vzhledem ke šroubu nebo matici.
- Příliš velký utahovací moment může poškodit šroub/matici nebo nástavec. Před zahájením práce vždy proveďte zkoušku a stanovte odpovídající dobu utahování konkrétního šroubu nebo matice.

Utahovací moment je ovlivňován řadou faktorů včetně následujících. Po dotažení vždy zkontrolujte moment pomocí momentového klíče.

1. Napětí
Pokles napětí vede ke snížení utahovacího momentu.
2. Nástavec
 - Pokud nepoužijete správný rozměr nástavce, dojde ke snížení utahovacího momentu.
 - Opotřebovaný nástavec (opotřebování na šestihranném nebo čtvercovém konci) způsobí snížení utahovacího momentu.

3. Šroub

- Správný utahovací moment se bude lišit podle průměru šroubu i přesto, že momentový součinitel a třída šroubu zůstanou stejné.
 - Přestože jsou průměry šroubů stejné, bude se správný utahovací moment měnit podle momentového součinitele, třídy šroubu a jeho délky.
4. Použití univerzální spojky nebo prodlužovací tyče poněkud snižuje utahovací moment rázového utahováku. Jako kompenzaci prodlužte dobu utahování.
 5. Moment bude ovlivněn způsobem držení nástroje nebo materiálu v poloze upevňování.

- Plastový kuffik

ÚDRŽBA

⚠POZOR:

- Než začnete provádět kontrolu nebo údržbu nástroje, vždy se přesvědčte, že je vypnutý a vytažený ze zásuvky.
- Nikdy nepoužívejte benzín, benzen, ředidlo, alkohol či podobné prostředky. Mohlo by tak dojít ke změnám barvy, deformacím či vzniku prasklin.

Výměna uhlíků

Fig.5

Uhlíky pravidelně vyjímejte a kontrolujte. Jsou-li opotřebené až po mezní značku, vyměňte je. Uhlíky musí být čisté a musí volně zapadat do svých držáků. Oba uhlíky je třeba vyměňovat současně. Používejte výhradně stejné uhlíky.

Demontujte chránič. Pomocí šroubováku odšroubujte víčka uhlíků. Vyměňte opotřebené uhlíky, vložte nové a zašroubujte víčka uhlíků nazpět.

Fig.6

Fig.7

Kvůli zachování BEZPEČNOSTI a SPOLEHLIVOSTI výrobku musí být opravy a veškerá další údržba či seřizování prováděny autorizovanými servisními středisky firmy Makita a s použitím náhradních dílů Makita.

PŘÍSLUŠENSTVÍ

⚠POZOR:

- Pro váš nástroj Makita, popsáný v tomto návodu, doporučujeme používat toto příslušenství a nástavce. Při použití jiného příslušenství či nástavců může hrozit nebezpečí zranění osob. Příslušenství a nástavce lze používat pouze pro jejich stanovené účely.

Potřebujete-li bližší informace ohledně tohoto příslušenství, obraťte se na vaše místní servisní středisko firmy Makita.

- Prodlužovací tyč
- Boční rukojeť
- Nástavec

Makita Corporation
Anjo, Aichi, Japan

884595A972

www.makita.com