

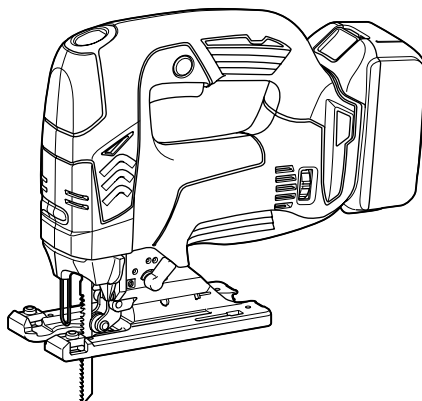

GB	Cordless Jig Saw	INSTRUCTION MANUAL
UA	Бездротовий лобзик	ІНСТРУКЦІЯ З ЕКСПЛУАТАЦІЇ
PL	Wyrzynarka Akumulatorowa	INSTRUKCJA OBSŁUGI
RO	Ferăstrău pendular cu acumulator	MANUAL DE INSTRUCȚIUNI
DE	Akku-Stichsäge	BEDIENUNGSANLEITUNG
HU	Akkumulátoros szúrófűrész	HASZNÁLATI KÉZIKÖNYV
SK	Bezdrôtová lupienková píla	NÁVOD NA OBSLUHU
CZ	Akkumulátorová elektronická přímočará píla s předkyvem	NÁVOD K OBSLUZE

DJV142
DJV182

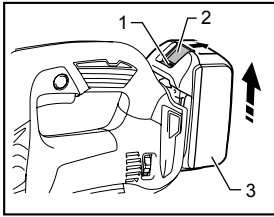



1 014154

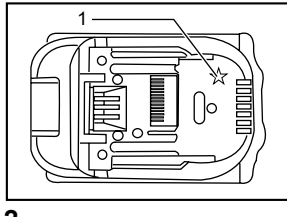

2 012128

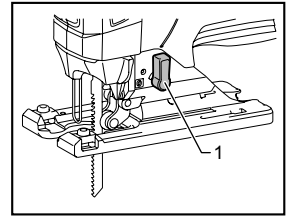

3 014105

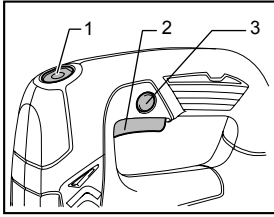

4 014106

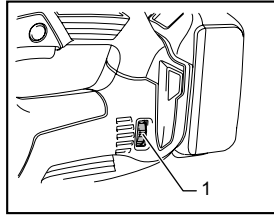

5 014107

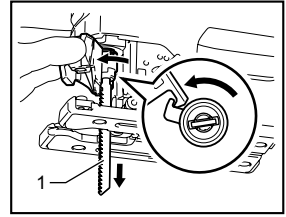

6 014119

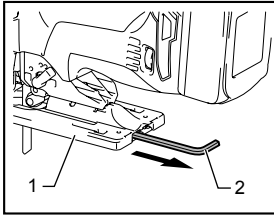

7 014109

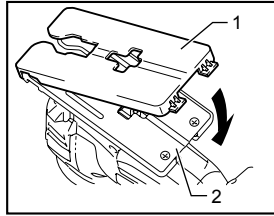

8 014127

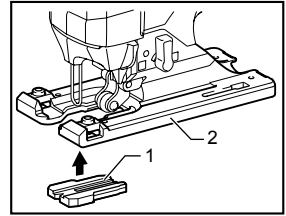

9 014121

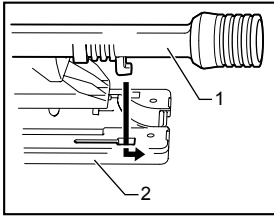

10 013878

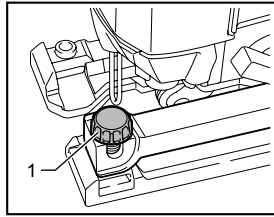

11 014122

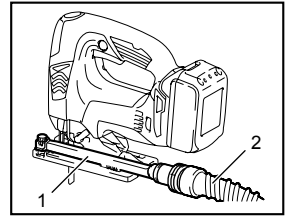

12 014117

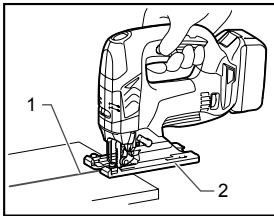

13 014110

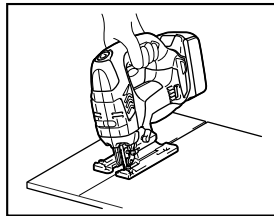

14 014111

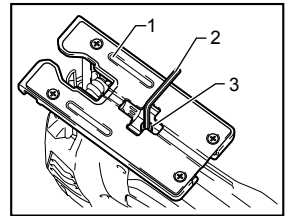

15 014112

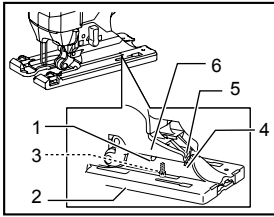

16 014123

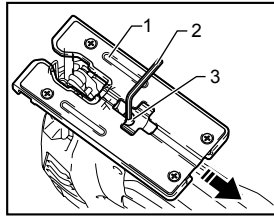

17 014113

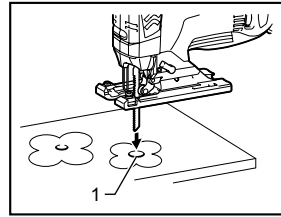

18 014114

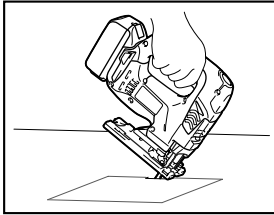

19 014115

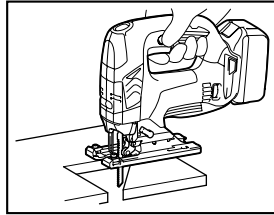

20 014116

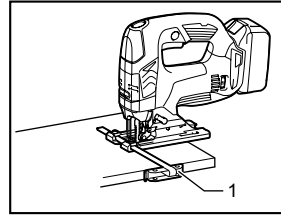

21 014151

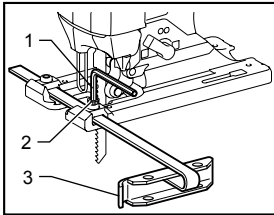

22 014124

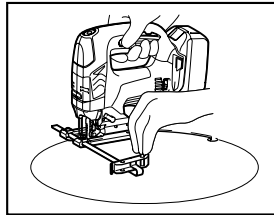

23 014152

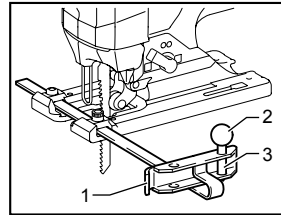

24 014125

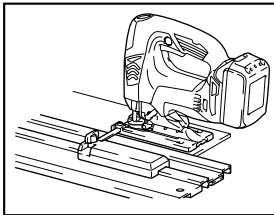

25 014118

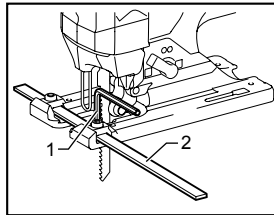

26 014126

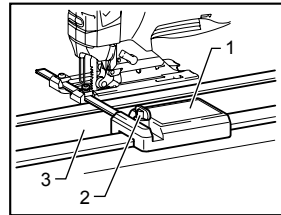

27 014153

ENGLISH (Original instructions)

Explanation of general view

1-1. Red indicator	10-1. Dust nozzle	17-1. Base
1-2. Button	10-2. Base	17-2. Hex wrench
1-3. Battery cartridge	11-1. Clamp screw	17-3. Bolt
2-1. Star marking	12-1. Dust nozzle	18-1. Starting hole
3-1. Cutting action changing lever	12-2. Hose for vacuum cleaner	21-1. Rip fence
4-1. Lock switch	13-1. Cutting line	22-1. Hex wrench
4-2. Switch trigger	13-2. Base	22-2. Bolt
4-3. Lock on button	15-1. Base	22-3. Fence guide
5-1. Speed adjusting dial	15-2. Hex wrench	24-1. Fence guide
6-1. Jig saw blade	15-3. Bolt	24-2. Threaded knob
7-1. Base	16-1. Bevel slot	24-3. Circular guide pin
7-2. Hex wrench	16-2. Base	26-1. Hex wrench
8-1. Cover plate	16-3. Bolt	26-2. Rule bar
8-2. Base	16-4. Graduations	27-1. Guide rail adapter
9-1. Anti-splintering device	16-5. V-notch	27-2. Screw
9-2. Base	16-6. Gear housing	27-3. Guide rail

SPECIFICATIONS

Model	DJV142	DJV182
Length of stroke	26 mm	26 mm
Max. cutting capacities	Wood	135 mm
	Mild steel	10 mm
	Aluminum	20 mm
Strokes per minute (min ⁻¹)	800 - 3,500	800 - 3,500
Overall length	264 mm	266 mm
Net weight	2.5 kg	2.6 kg
Rated voltage	D.C. 14.4 V	D.C. 18 V

- Due to our continuing program of research and development, the specifications herein are subject to change without notice.
- Specifications and battery cartridge may differ from country to country.
- Weight, with battery cartridge, according to EPTA-Procedure 01/2003

ENE019-1

Intended use

The tool is intended for the sawing of wood, plastic and metal materials. As a result of the extensive accessory and saw blade program, the tool can be used for many purposes and is very well suited for curved or circular cuts.

ENG905-1

Noise

The typical A-weighted noise level determined according to EN60745:

Model DJV142

Sound pressure level (L_{pA}): 78 dB (A)
Uncertainty (K): 3 dB (A)

The noise level under working may exceed 80 dB (A).

Model DJV182

Sound pressure level (L_{pA}): 77 dB (A)
Uncertainty (K): 3 dB (A)

The noise level under working may exceed 80 dB (A).

Wear ear protection

ENG900-1

Vibration

The vibration total value (tri-axial vector sum) determined according to EN60745:

Model DJV142

Work mode : cutting boards
Vibration emission ($a_{h,B}$): 7.0 m/s²
Uncertainty (K): 1.5 m/s²

Work mode : cutting sheet metal
Vibration emission ($a_{h,M}$): 4.0 m/s²
Uncertainty (K): 1.5 m/s²

Model DJV182

Work mode : cutting boards
Vibration emission ($a_{h,B}$): 7.0 m/s²
Uncertainty (K): 1.5 m/s²

Work mode : cutting sheet metal
 Vibration emission ($a_{h,M}$) : 3.5 m/s²
 Uncertainty (K) : 1.5 m/s²

ENG901-1

- The declared vibration emission value has been measured in accordance with the standard test method and may be used for comparing one tool with another.
- The declared vibration emission value may also be used in a preliminary assessment of exposure.

⚠WARNING:

- The vibration emission during actual use of the power tool can differ from the declared emission value depending on the ways in which the tool is used.
- Be sure to identify safety measures to protect the operator that are based on an estimation of exposure in the actual conditions of use (taking account of all parts of the operating cycle such as the times when the tool is switched off and when it is running idle in addition to the trigger time).

ENH101-16

For European countries only

EC Declaration of Conformity

We Makita Corporation as the responsible manufacturer declare that the following Makita machine(s):

Designation of Machine:

Cordless Jig Saw

Model No./ Type: DJV142, DJV182

are of series production and

Conforms to the following European Directives:

2006/42/EC

And are manufactured in accordance with the following standards or standardised documents:

EN60745

The technical documentation is kept by:

Makita International Europe Ltd.

Technical Department,

Michigan Drive, Tongwell,

Milton Keynes, Bucks MK15 8JD, England

5.3.2013



Tomoyasu Kato

Director

Makita Corporation

3-11-8, Sumiyoshi-cho,

Anjo, Aichi, 446-8502, JAPAN

000230

General Power Tool Safety Warnings

⚠ WARNING Read all safety warnings and all instructions. Failure to follow the warnings and instructions may result in electric shock, fire and/or serious injury.

Save all warnings and instructions for future reference.

GEB045-2

CORDLESS JIG SAW SAFETY WARNINGS

1. **Hold power tool by insulated gripping surfaces, when performing an operation where the cutting accessory may contact hidden wiring.** Cutting accessory contacting a "live" wire may make exposed metal parts of the power tool "live" and could give the operator an electric shock.
2. **Use clamps or another practical way to secure and support the workpiece to a stable platform.** Holding the work by hand or against your body leaves it unstable and may lead to loss of control.
3. **Always use safety glasses or goggles. Ordinary eye or sun glasses are NOT safety glasses.**
4. **Avoid cutting nails. Inspect workpiece for any nails and remove them before operation.**
5. **Do not cut oversize workpiece.**
6. **Check for the proper clearance beyond the workpiece before cutting so that the blade will not strike the floor, workbench, etc.**
7. **Hold the tool firmly.**
8. **Make sure the blade is not contacting the workpiece before the switch is turned on.**
9. **Keep hands away from moving parts.**
10. **Do not leave the tool running. Operate the tool only when hand-held.**
11. **Always switch off and wait for the blade to come to a complete stop before removing the blade from the workpiece.**
12. **Do not touch the blade or the workpiece immediately after operation; they may be extremely hot and could burn your skin.**
13. **Do not operate the tool at no-load unnecessarily.**
14. **Some material contains chemicals which may be toxic. Take caution to prevent dust inhalation and skin contact. Follow material supplier safety data.**
15. **Always use the correct dust mask/respirator for the material and application you are working with.**

SAVE THESE INSTRUCTIONS.

⚠WARNING:

DO NOT let comfort or familiarity with product (gained from repeated use) replace strict adherence to safety rules for the subject product. MISUSE or failure to follow the safety rules stated in this instruction manual may cause serious personal injury.

ENC007-8

IMPORTANT SAFETY INSTRUCTIONS

FOR BATTERY CARTRIDGE

1. Before using battery cartridge, read all instructions and cautionary markings on (1) battery charger, (2) battery, and (3) product using battery.
2. Do not disassemble battery cartridge.
3. If operating time has become excessively shorter, stop operating immediately. It may result in a risk of overheating, possible burns and even an explosion.
4. If electrolyte gets into your eyes, rinse them out with clear water and seek medical attention right away. It may result in loss of your eyesight.
5. Do not short the battery cartridge:
 - (1) Do not touch the terminals with any conductive material.
 - (2) Avoid storing battery cartridge in a container with other metal objects such as nails, coins, etc.
 - (3) Do not expose battery cartridge to water or rain.

A battery short can cause a large current flow, overheating, possible burns and even a breakdown.

6. Do not store the tool and battery cartridge in locations where the temperature may reach or exceed 50 ° C (122 ° F).
7. Do not incinerate the battery cartridge even if it is severely damaged or is completely worn out. The battery cartridge can explode in a fire.
8. Be careful not to drop or strike battery.
9. Do not use a damaged battery.
10. Follow your local regulations relating to disposal of battery.

SAVE THESE INSTRUCTIONS.

Tips for maintaining maximum battery life

1. Charge the battery cartridge before completely discharged. Always stop tool operation and charge the battery cartridge when you notice less tool power.
2. Never recharge a fully charged battery cartridge. Overcharging shortens the battery service life.
3. Charge the battery cartridge with room temperature at 10 ° C - 40 ° C (50 ° F - 104 ° F). Let a hot battery cartridge cool down before charging it.

4. Charge the battery cartridge once in every six months if you do not use it for a long period of time.

FUNCTIONAL DESCRIPTION

⚠CAUTION:

- Always be sure that the tool is switched off and the battery cartridge is removed before adjusting or checking function on the tool.

Installing or removing battery cartridge

Fig.1

⚠CAUTION:

- Always switch off the tool before installing or removing of the battery cartridge.
- **Hold the tool and the battery cartridge firmly when installing or removing battery cartridge.** Failure to hold the tool and the battery cartridge firmly may cause them to slip off your hands and result in damage to the tool and battery cartridge and a personal injury.

To remove the battery cartridge, slide it from the tool while sliding the button on the front of the cartridge.

To install the battery cartridge, align the tongue on the battery cartridge with the groove in the housing and slip it into place. Insert it all the way until it locks in place with a little click. If you can see the red indicator on the upper side of the button, it is not locked completely.

⚠CAUTION:

- Always install the battery cartridge fully until the red indicator cannot be seen. If not, it may accidentally fall out of the tool, causing injury to you or someone around you.
- Do not install the battery cartridge forcibly. If the cartridge does not slide in easily, it is not being inserted correctly.

Battery protection system (Lithium-ion battery with star marking)

Fig.2

Lithium-ion batteries with a star marking are equipped with a protection system. This system automatically cuts off power to the tool to extend battery life.

The tool will automatically stop during operation if the tool and/or battery are placed under one of the following conditions:

- Overloaded:

The tool is operated in a manner that causes it to draw an abnormally high current. In this situation, release the switch trigger on the tool and stop the application that caused the tool to become overloaded. Then pull the switch trigger again to restart. If the tool does not start, the battery is overheated. In this situation, let the battery cool before pulling the switch trigger again.

- Low battery voltage:
The remaining battery capacity is too low and the tool will not operate. In this situation, remove and recharge the battery.

Selecting the cutting action

Fig.3

This tool can be operated with an orbital or a straight line (up and down) cutting action. The orbital cutting action thrusts the blade forward on the cutting stroke and greatly increases cutting speed.

To change the cutting action, just turn the cutting action changing lever to the desired cutting action position. Refer to the table to select the appropriate cutting action.

Position	Cutting action	Applications
0	Straight line cutting action	For cutting mild steel, stainless steel and plastics. For clean cuts in wood and plywood.
I	Small orbit cutting action	For cutting mild steel, aluminum and hard wood.
II	Medium orbit cutting action	For cutting wood and plywood. For fast cutting in aluminum and mild steel.
III	Large orbit cutting action	For fast cutting in wood and plywood.

006376

Switch action

⚠CAUTION:

- Before inserting the battery cartridge into the tool, always check to see that the switch trigger actuates properly and returns to the "OFF" position when released.

Fig.4

To start the tool:

Press the lock switch to turn the tool into standby mode. It turns the lamp on, too.

Pull the switch trigger to start the tool. Release the switch trigger to stop.

For continuous operation, pull the switch trigger and then push in the lock on button.

To stop the tool from the locked position, pull the switch trigger fully, and then release it.

In standby mode, press the lock switch to turn the lamp off and turn the tool into lock-off mode.

NOTE:

- The lock switch does not actuate during cutting operation.
- When the tool is in standby mode, the lamp keeps lighting.
- If the tool is left 10 seconds without any operations in standby mode, the tool is automatically turned into lock-off mode and the lamp goes off.

Lighting up the lamps

⚠CAUTION:

- Do not look in the lamp or see the source of lamp directly.

To turn on the lamp, press the lock switch.

To turn off the lamp within 10 seconds, press the lock switch again.

NOTE:

- Use a dry cloth to wipe the dirt off the lens of lamp. Be careful not to scratch the lens of lamp, or it may lower the illumination.
- When the tool is overheated, the lamp flickers. Cool down the tool fully before operating again.

Speed adjusting dial

Fig.5

The tool speed can be infinitely adjusted by turning the speed adjusting dial. You can get the highest speed at 6 and the lowest speed at 1.

Refer to the table to select the proper speed for the workpiece to be cut. However, the appropriate speed may differ with the type or thickness of the workpiece. In general, higher speeds will allow you to cut workpieces faster but the service life of the blade will be reduced.

Workpiece to be cut	Number on adjusting dial
Wood	4 - 6
Mild steel	3 - 6
Stainless steel	3 - 4
Aluminum	3 - 6
Plastics	1 - 4

013925

⚠CAUTION:

- The speed adjusting dial can be turned only as far as 6 and back to 1. Do not force it past 6 or 1, or the speed adjusting function may no longer work.

NOTE:

- When the speed adjusting dial is at 3 or higher, the tool automatically reduces the no-load speed to reduce the vibration under no-load. Once the tool gets load, the tool speed reaches the preset speed. Then the tool keeps the speed until the tool is switched off.

ASSEMBLY

⚠CAUTION:

- Always be sure that the tool is switched off and the battery cartridge is removed before carrying out any work on the tool.

Installing or removing saw blade

⚠CAUTION:

- Always clean out all chips or foreign matter adhering to the blade and/or blade holder. Failure to do so may cause insufficient tightening of the blade, resulting in a serious personal injury.

- Do not touch the blade or the workpiece immediately after operation; they may be extremely hot and could burn your skin.
- Tighten the saw blade securely. Failure to do so may cause a serious injury.
- When you remove the saw blade, be careful not to hurt your fingers with the top of the blade or the tips of workpiece.

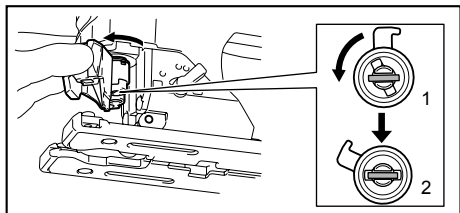

1. Fixed position
2. Released position

014120

Before installing the blade, make sure that the blade holder is in the released position.

To install the blade, insert the blade (teeth facing forward) into the blade holder until it latches. The blade holder moves to the fixed position by itself and the blade is locked. Pull the blade lightly to make sure that the blade does not fall off during operation.

⚠CAUTION:

- Do not open the tool opener excessively, or it may cause tool damage.

Fig.6

To remove the blade, push the tool opener forward as far as it will go. This allows the blade to be released.

NOTE:

- Occasionally lubricate the roller.

Hex wrench storage

Fig.7

When not in use, store the hex wrench as shown in the figure to keep it from being lost.

Cover plate

Fig.8

Use the cover plate when cutting decorative veneers, plastics, etc. It protects sensitive or delicate surfaces from damage. Fit it on the back of the tool base.

Anti-splintering device

Fig.9

For splinter-free cuts, the anti-splintering device can be used. To install the anti-splintering device, move the tool base all the way forward and fit it from the back of tool base. When you use the cover plate, install the anti-splintering device onto the cover plate.

⚠CAUTION:

- The anti-splintering device cannot be used when making bevel cuts.

Dust extraction

The dust nozzle (optional accessory) is recommended to perform clean cutting operations.

Fig.10

To attach the dust nozzle on the tool, insert the hook of dust nozzle into the hole in the base.

Fig.11

To secure the dust nozzle, tighten the clamp screw at the front of the dust nozzle.

The dust nozzle can be installed on either left or right side of the base.

Fig.12

Then connect a Makita vacuum cleaner to the dust nozzle.

OPERATION

⚠CAUTION:

- Always hold the base flush with the workpiece. Failure to do so may cause blade breakage, resulting in a serious injury.

NOTE:

- If the tool is operated continuously until the battery cartridge has discharged, allow the tool to rest for 15 minutes before proceeding with a fresh battery.

Fig.13

Turn the tool on without the blade making any contact and wait until the blade attains full speed. Then rest the base flat on the workpiece and gently move the tool forward along the previously marked cutting line. When cutting curves, advance the tool very slowly.

Bevel cutting

⚠CAUTION:

- Always be sure that the tool is switched off and the battery cartridge is removed before tilting the base.

Fig.14

With the base tilted, you can make bevel cuts at any angle between 0° and 45° (left or right).

Fig.15

To tilt the base, loosen the bolt on the back of the base with the hex wrench. Move the base so that the bolt is positioned in the center of the bevel slot in the base.

Fig.16

Tilt the base until the desired bevel angle is obtained. The V-notch of the gear housing indicates the bevel angle by graduations. Then tighten the bolt firmly to secure the base.

Front flush cuts

Fig.17

Loosen the bolt on the back of the base with the hex wrench and slide the base all the way back. Then tighten the bolt to secure the base.

Cutouts

Cutouts can be made with either of two methods A or B.

A) Boring a starting hole:

Fig.18

- For internal cutouts without a lead-in cut from an edge, pre-drill a starting hole 12 mm or more in diameter. Insert the blade into this hole to start your cut.

B) Plunge cutting:

Fig.19

- You need not bore a starting hole or make a lead-in cut if you carefully do as follows.
 - Tilt the tool up on the front edge of the base with the blade point positioned just above the workpiece surface.
 - Apply pressure to the tool so that the front edge of the base will not move when you switch on the tool and gently lower the back end of the tool slowly.
 - As the blade pierces the workpiece, slowly lower the base of the tool down onto the workpiece surface.
 - Complete the cut in the normal manner.

Finishing edges

Fig.20

To trim edges or make dimensional adjustments, run the blade lightly along the cut edges.

Metal cutting

Always use a suitable coolant (cutting oil) when cutting metal. Failure to do so will cause significant blade wear. The underside of the workpiece can be greased instead of using a coolant.

Rip fence set (optional accessory)

⚠CAUTION:

- Always be sure that the tool is switched off and the battery cartridge is removed before installing or removing accessories.

1. Straight cuts

Fig.21

When repeatedly cutting widths of 160 mm or less, use of the rip fence will assure fast, clean, straight cuts.

Fig.22

To install, insert the rip fence into the rectangular hole on the side of the tool base with the fence guide facing down. Slide the rip fence to the desired cutting width position, then tighten the bolt to secure it.

2. Circular cuts

Fig.23

Fig.24

When cutting circles or arcs of 170 mm or less in radius, install the rip fence as follows.

- Insert the rip fence into the rectangular hole on the side of the base with the fence guide facing up. Insert the circular guide pin through either of the two holes on the fence guide. Screw the threaded knob onto the pin to secure the pin.
- Now slide the rip fence to the desired cutting radius, and tighten the bolt to secure it in place. Then move the base all the way forward.

NOTE:

- Always use blades No. B-17, B-18, B-26 or B-27 when cutting circles or arcs.

Guide rail adapter set (optional accessory)

Fig.25

When cutting parallel and uniform width or cutting straight, the use of the guide rail and the guide rail adapter will assure the production of fast and clean cuts. To install the guide rail adapter, insert the rule bar into the square hole of the base as far as it goes. Secure the bolt with the hex wrench securely.

Fig.26

Install the guide rail adapter on the rail of the guide rail. Insert the rule bar into the square hole of the guide rail adapter. Put the base to the side of the guide rail, and secure the bolt securely.

Fig.27

⚠CAUTION:

- Always use blades No. B-8, B-13, B-16, B-17 or 58 when using the guide rail and the guide rail adapter.

MAINTENANCE

⚠CAUTION:

- Always be sure that the tool is switched off and the battery cartridge is removed before attempting to perform inspection or maintenance.
- Never use gasoline, benzine, thinner, alcohol or the like. Discoloration, deformation or cracks may result.

To maintain product SAFETY and RELIABILITY, repairs, any other maintenance or adjustment should be performed by Makita Authorized Service Centers, always using Makita replacement parts.

OPTIONAL ACCESSORIES

CAUTION:

- These accessories or attachments are recommended for use with your Makita tool specified in this manual. The use of any other accessories or attachments might present a risk of injury to persons. Only use accessory or attachment for its stated purpose.

If you need any assistance for more details regarding these accessories, ask your local Makita Service Center.

- Jig saw blades
- Hex wrench 4
- Rip fence (guide rule) set
- Guide rail adapter set
- Guide rail set
- Anti-splintering device
- Cover plate
- Dust nozzle assy
- Makita genuine battery and charger

NOTE:

- Some items in the list may be included in the tool package as standard accessories. They may differ from country to country.

УКРАЇНСЬКА (Оригінальні інструкції)

Пояснення до загального виду

1-1. Червоний індикатор	10-1. Штуцер для пилу	17-2. Шестигранний ключ
1-2. Кнопка	10-2. Станина	17-3. Болт
1-3. Касета з акумулятором	11-1. Затискний гвинт	18-1. Початковий отвір
2-1. Маркувальна зірочка	12-1. Штуцер для пилу	21-1. Направляюча планка
3-1. Важіль заміни різання	12-2. Шланг пілососу	22-1. Шестигранний ключ
4-1. Перемикач блокування	13-1. Лінія різання	22-2. Болт
4-2. Кнопка вимикача	13-2. Станина	22-3. Напрямна лінійка
4-3. Кнопка блокування	15-1. Станина	24-1. Напрямна лінійка
5-1. Коліщатко регулювання швидкості	15-2. Шестигранний ключ	24-2. Кругла рукоятка з внутрішнім різьбленням
6-1. Полотно лобзика	15-3. Болт	24-3. Кругла напрямна шпилька
7-1. Станина	16-1. Косий паз	26-1. Шестигранний ключ
7-2. Шестигранний ключ	16-2. Станина	26-2. Лінійка
8-1. Кришка	16-3. Болт	27-1. Адаптер напрямної рейки
8-2. Станина	16-4. Градування	27-2. Гвинт
9-1. Пристрій проти розщеплення	16-5. V-подібний надріз	27-3. Напрямна рейка
9-2. Станина	16-6. Корпус механізму	
	17-1. Станина	

ТЕХНІЧНІ ХАРАКТЕРИСТИКИ

Модель	DJV142	DJV182
Довжина ходу	26 мм	26 мм
Макс. ріжуча спроможність	Деревина	135 мм
	М'яка сталь	10 мм
	Алюміній	20 мм
Ходів за хвилину (хв ⁻¹)	800 - 3500	800 - 3500
Загальна довжина	264 мм	266 мм
Чиста вага	2,5 кг	2,6 кг
Номінальна напруга	14,4 В пост. струму	18 В пост. струму

- Через те, що ми не припиняємо програми досліджень і розвитку, наведені тут технічні характеристики можуть бути змінені без попередження.
- Технічні характеристики приладу та касета з акумулятором можуть відрізнятися в різних країнах.
- Вага разом з касетою з акумулятором відповідно до EPTA-Procedure 01/2003

ENE019-1

Призначення

Інструмент призначено для різання деревини, пластмаси та металу. Через те що інструмент має широкий вибір програм застосування пильного диску та допоміжних приналежностей, він є багатофункціональним та краще над усе підходить до кутового або кругового різання.

ENG905-1

Шум

Рівень шуму за шкалою А у типовому виконанні, визначений відповідно до EN60745:

Модель DJV142

Рівень звукового тиску (L_{pA}): 78 дБ (А)

Погрішність (К): 3 дБ (А)

Рівень шуму під час роботи може перевищувати 80 дБ (А).

Модель DJV182

Рівень звукового тиску (L_{pA}): 77 дБ (А)

Погрішність (К): 3 дБ (А)

Рівень шуму під час роботи може перевищувати 80 дБ (А).

Користуйтеся засобами захисту слуху

ENG900-1

Вібрація

Загальна величина вібрації (сума трьох векторів) визначена згідно з EN60745:

Модель DJV142

Режим роботи: пиляння дощок

Вібрація ($a_{h,v}$): 7,0 м/с²

Похибка (К): 1,5 м/с²

Режим роботи: різання листового металу
Вібрація ($a_{h,M}$): 4,0 м/с²
Похибка (K): 1,5 м/с²

Модель DJV182

Режим роботи: пиляння дощок
Вібрація ($a_{h,B}$): 7,0 м/с²
Похибка (K): 1,5 м/с²

Режим роботи: різання листового металу
Вібрація ($a_{h,M}$): 3,5 м/с²
Похибка (K): 1,5 м/с²

ENG901-1

- Заявлене значення вібрації було виміряно у відповідності до стандартних методів тестування та може використовуватися для порівняння одного інструмента з іншим.
- Заявлене значення вібрації може також використовуватися для попередньої оцінки впливу.

⚠УВАГА:

- Залежно від умов використання вібрація під час фактичної роботи інструмента може відрізнятись від заявленого значення вібрації.
- Забезпечте належні запобіжні заходи для захисту оператора, що відповідатимуть умовам використання інструмента (слід брати до уваги всі складові робочого циклу, такі як час, коли інструмент вимкнено та коли він починає працювати на холостому ході під час запуску).

ENH101-16

Тільки для країн Європи

Декларація про відповідність стандартам ЄС

Наша компанія, Makita Corporation, як відповідальний виробник, наголошує на тому, що обладнання Makita:

Позначення обладнання:

Бездротовий лобзик

№ моделі/ тип: DJV142, DJV182

є серійним виробництвом та

Відповідає таким Європейським Директивам:
2006/42/EC

Та вироблені у відповідності до таких стандартів та стандартизованих документів:

EN60745

Технічна документація ведеться:

Makita International Europe Ltd.

Technical Department,

Michigan Drive, Tongwell,

Milton Keynes, Bucks MK15 8JD, Англія

5.3.2013



000230

Tomoyasu Kato
Директор
Makita Corporation
3-11-8, Sumiyoshi-cho,
Anjo, Aichi, 446-8502, ЯПОНІЯ

GEA010-1

Застереження стосовно техніки безпеки при роботі з електроприладами

⚠ **УВАГА!** Прочитайте усі застереження стосовно техніки безпеки та всі інструкції. Недотримання даних застережень та інструкцій може призвести до ураження струмом та виникнення пожежі та/або серйозних травм.

Збережіть усі інструкції з техніки безпеки та експлуатації на майбутнє.

GEB045-2

ПОПЕРЕДЖЕННЯ ПРО НЕОБХІДНУ ОБЕРЕЖНІСТЬ ПІД ЧАС РОБОТИ З АКУМУЛЯТОРНИМ ЛОБЗИКОМ

1. Тримайте електроприлад за ізольовані поверхні держака під час виконання дії, за якої він може зачепити сховану електропроводку. Торкання ріжучим приладом струмоведучої проводки може призвести до передання напруги до оголених металевих частин інструмента та ураженню оператора електричним струмом.
2. За допомогою лецат або інших затискових пристроїв слід надійно закріпити деталь на стійкій платформі. Утримання деталі руками або тілом не фіксує деталі та може призвести до втрати контролю.
3. Слід завжди одягати захисні окуляри або лінзи. Звичайні окуляри або темні окуляри для захисту від сонця НЕ Є захисними окулярами.
4. Слід уникати різання цвяхів. Перед початком роботи огляньте та заберіть усі цвяхи з деталі.
5. Не слід різати занадто великі деталі.
6. Перед початком різання обов'язково перевірте, щоб нижче деталі був належний зазор для того, щоб полотно не вдарялося о підлогу, верстат і т.д.
7. Міцно тримайте інструмент.
8. Перевірте, щоб полотно не торкалося деталі до його увімкнення.

9. Тримай руки на відстані від рухомих частин.
 10. Не залишайте інструмент працюючим. Працюйте з інструментом тільки тоді, коли тримаєте його в руках.
 11. Обов'язково після вимкнення інструменту заждіть доки повністю не зупиниться, та лише тоді знімайте його з деталі.
 12. Не торкайся полотна або деталі одразу після різання, вони можуть бути дуже гарячими та призвести до опіку шкіри.
 13. Не слід дуже довго залишати інструмент працювати на холостому ході
 14. Деякі матеріали мають у своєму складі токсичні хімічні речовини. Будьте уважні, щоб запобігти вдихання пилу та контактів зі шкірою. Дотримуйтеся правил техніки безпеки виробника матеріалу .
 15. Завжди використовуйте пилозахисну маску/респіратор що відповідають області застосування та матеріалу, що ви обробляєте.
- предметами, такими як цвяхи, монети і т.д.
- (3) Не виставляйте касету з батареєю під дощ чи сніг.
- Коротке замикання може призвести до появи значного струму, перегріву та можливим опікам та навіть поломки.
6. Не слід зберігати інструмент та касету з акумулятором в містах, де температура може сягнути та перевищити 50гр.° C (122 ° F).
 7. Не слід спалювати касету з акумулятором навіть, якщо вона була неодноразово пошкоджена або повністю спрацьована. Касета з акумулятором може вибухнути в огні.
 8. Не слід кидати або ударяти акумулятор.
 9. Не слід використовувати пошкоджений акумулятор.
 10. Дотримуйтеся норм місцевого законодавства стосовно утилізації акумуляторів.

ЗБЕРІГАЙТЕ ЦІ ВКАЗІВКИ.

⚠УВАГА:

НІКОЛИ НЕ СЛІД втрачати пильності та розслаблюватися під час користування виробом (що трапляється при частому використанні); слід завжди строго дотримуватися правил безпеки під час використання цього пристрою. **НЕНАЛЕЖНЕ ВИКОРИСТАННЯ** або недотримання правил безпеки, викладених в цьому документі, може призвести до серйозних травм.

ENC007-8

ВАЖЛИВІ ІНСТРУКЦІЇ БЕЗПЕКИ ДЛЯ КАСЕТИ АКУМУЛЯТОРА

1. Перед тим як користуватися касетою акумулятора, слід прочитати усі інструкції та попереджувачі відмітки щодо (1) зарядний пристрій акумулятора, (2) акумулятор та (3) виробу, що працюють від акумулятора.
 2. Не слід розбирати касету акумулятора.
 3. Якщо період роботи дуже покоротшав, слід негайно припинити користування. Це може призвести до ризику перегріву, опіку та навіть вибуху.
 4. Якщо електроліт потрапив до очей, слід промити їх чистою водою та негайно звернутися за медичного закладу. Це може призвести до втрати зору.
 5. Не закоротіть касету акумулятора.
 - (1) Не слід торкатися клем будь-яким струмопровідним матеріалом.
 - (2) Не слід зберігати касету акумулятора в ємності з іншими металевими
1. Касету з акумулятором слід заряджати до того, як він розрядиться повністю. Завжди слід зупинити роботу інструменту та зарядити акумулятор, якщо ви помітили зменшення потужності інструменту.
 2. Ніколи не слід заряджати повторно повністю заряджену касету з акумулятором. Перезарядження скорочує строк експлуатації акумулятора.
 3. Касету з акумулятором слід заряджати при кімнатній температурі 10 ° C - 40 ° C (50 ° F - 104 ° F). Перед тим як заряджати касету з акумулятором слід зачекати доки вона охолоне.
 4. Заряджайте касету з акумулятором кожні шість місяців, якщо не використовуєте її протягом тривалого часу.

ЗБЕРІГАЙТЕ ЦІ ВКАЗІВКИ.

Поради по забезпеченню максимального строку експлуатації акумулятора

ІНСТРУКЦІЯ З ВИКОРИСТАННЯ

⚠ОБЕРЕЖНО:

- Завжди перевіряйте, щоб прилад був вимкнений, а касета з акумулятором була знята, перед регулюванням або перевіркою функціонування інструмента.

Встановлення та зняття касети з акумулятором.

мал.1

⚠ОБЕРЕЖНО:

- Завжди вимикайте інструмент перед встановленням або зніманням касети з акумулятором.
- Під час встановлення або зняття касети з акумулятором надійно утримуйте інструмент і касету з акумулятором.** Інакше інструмент або касета з акумулятором можуть вислизнути з рук, що може призвести до травм або пошкодження інструмента й касети з акумулятором.

Щоб зняти касету з акумулятором, слід витягнути її з інструмента, натиснувши на кнопку в передній частині касети.

Щоб установити касету з акумулятором, слід сумістити шпонку касети з акумулятором із пазом у корпусі та вставити касету на місце. Уставляйте її, доки не почуєте клацання. Якщо на верхній частині кнопки видно червоний індикатор, це означає, що вона заблокована не повністю.

⚠ОБЕРЕЖНО:

- Завжди уставляйте касету повністю, аж поки червоний індикатор стане невидимим. Якщо цього не зробити, касета може випадково випасти з інструмента та завдати травми вам або людям, що знаходяться поруч.
- Не встановлюйте касету з акумулятором із зусиллям. Якщо касета не вставляється легко, то це означає, що Ви її невірно вставляєте.

Система захисту акумулятора (літій-іонний акумулятор з маркувальною зірочкою)

мал.2

Літій-іонні акумулятори з маркувальною зірочкою оснащені системою захисту. Ця система автоматично вимикає живлення інструмента з метою збільшення робочого часу акумулятора.

Інструмент буде автоматично вимкнений під час роботи, якщо він та/або акумулятор знаходяться в таких умовах:

- Перенавантаження:
Інструмент споживає струм занадто високої потужності під час роботи.
У такому разі відпустіть курок вмикача інструмента та зупиніть роботу, яка призвела до перенавантаження інструмента.

Потім натисніть на курок вмикача, щоб знову запустити інструмент.

Якщо інструмент запустити неможливо, це означає, що акумулятор перегрівся. У такому разі дайте акумулятору охолонути, перш ніж знову натиснути на курок вмикача.

- Низька напруга акумулятора:
Залишковий заряд акумулятора занадто низький, тому інструмент не буде працювати. У такому разі зніміть та зарядіть акумулятор.

Вибір режиму різання

мал.3

Цей інструмент має можливість роботи в режимі кругового різання або прямолінійного (вгору та вниз) різання. В режимі кругового різання полотно підштовхується по ходу різання та значно збільшується швидкість різання.

Для того, щоб змінити режим різання, слід тільки повернути важіль заміни різання в бажане положення режиму різання. Для того щоб обрати відповідний режим різання див. таблицю.

Положення	Різання	Використання
0	Різання за прямою лінією	Для різання м'якої сталі, нержавіючої сталі та пластмаси Для чистого різання деревини та фанери
I	Кругове різання з малою амплітудою	Для різання м'якої сталі, алюмінію та деревини твердої породи
II	Кругове різання з середньою амплітудою	для різання деревини та фанери Для швидкого різання алюмінію та м'якої сталі
III	Кругове різання з великою амплітудою	Для швидкого різання деревини та фанери

006376

Дія вмикача.

⚠ОБЕРЕЖНО:

- Перед тим, як вставляти касету з акумулятором в інструмент, слід перевірити належну роботу курка вмикача, тобто щоб він повертався у положення "ВИМК.", коли його відпускають.

мал.4

Щоб запустити інструмент:

Щоб перевести інструмент до режиму очікування, натисніть на перемикач блокування. Також увімкнеться лампа підсвічування.

Для того щоб запустити інструмент, натисніть на курок вмикача. Щоб зупинити роботу, курок вмикача слід відпустити.

Для постійної роботи слід натиснути на курок вмикача, а потім пересунути кнопку блокування.

Для того щоб зупинити інструмент із заблокованого положення, слід повністю натиснути на курок вмикача, а потім відпустити його.

У режимі очікування натисніть перемикач блокування, щоб вимкнути лампу підсвічування і перевести інструмент до режиму блокування.

ПРИМІТКА:

- Перемикач блокування не спрацьовує під час операції з різання.
- Коли інструмент знаходиться в режимі очікування, лампа підсвічування продовжує горіти.
- Якщо у режимі очікування інструмент залишається без виконання будь-яких операцій протягом 10 секунд, він автоматично переходить до режиму блокування, і лампа підсвічування гасне.

Увімкнення підсвітки

⚠ОБЕРЕЖНО:

- Не дивіться прямо на лампу або джерело світла.

Для того щоб увімкнути лампу підсвічування, натисніть перемикач блокування.

Для того щоб відключити лампу підсвічування упродовж 10 секунд, ще раз натисніть на перемикач блокування.

ПРИМІТКА:

- Для видалення бруду з лінзи підсвітки користуйтеся сухою тканиною. Будьте обережні, щоб не подряпати лінзу підсвітки, тому що можна погіршити освітлювання.
- У разі перегріву інструмента починає мигтати лампочка. Дозвольте інструменту повністю охолонути, перш ніж продовжувати роботу.

Коліщатко регулювання швидкості

мал.5

Швидкість роботи інструмента можна вільно відрегулювати за допомогою диска регулювання швидкості. Ви можете встановити найбільшу швидкість на позначці 6 і найменшу – на позначці 1. Для того, щоб обрати належну швидкість для деталі, що різатиметься - див. таблицю. Однак, відповідна швидкість може бути різною в залежності від типу та товщини деталі. Взагалі, вищі швидкості обертання дають можливість швидше різати деталі, але термін служби полотна буде коротшим.

Деталь яка буде різатися	Номер на регулюючому диску
Деревина	4 - 6
М'яка сталь	3 - 6
Нержавіюча сталь	3 - 4
Алюміній	3 - 6
Пластмаса	1 - 4

013925

⚠ОБЕРЕЖНО:

- Диск регулювання швидкості можна повертати тільки від 1 до 6 та назад. Не намагайтесь

повернути його силою за межу 1 або 6, бо це може зламати функцію регулювання.

ПРИМІТКА:

- Коли диск регулювання швидкості знаходиться на позначці 3 або більше, інструмент автоматично зменшує швидкість на холостому ході, щоб зменшити вібрацію на холостому ході. Коли інструмент отримує навантаження, швидкість інструмента досягає початкових налаштувань. Потім інструмент утримує швидкість до того моменту, коли його буде вимкнено.

КОМПЛЕКТУВАННЯ

⚠ОБЕРЕЖНО:

- Завжди перевіряйте, щоб прилад був вимкнений, а касета з акумулятором була знята, перед тим, як проводити будь-які роботи на інструменті.

Встановлення та зняття полотна пили

⚠ОБЕРЕЖНО:

- Завжди здійснюйте чистку леза та/або тримача леза від стружки або сторонніх речовин. Невиконання цієї умови може призвести до недостатнього затягування полотна, що може спричинити серйозні травми.
- Не торкайтесь полотна або деталі оголеними руками одразу після різання, вони можуть бути дуже гарячими та призвести до опіку шкіри.
- Надійно затягніть полотно пилки. Невиконання цієї умови може призвести до серйозної травми.
- Знімаючи полотно пилки, будьте уважними, щоб не поранити пальці о верх полотна, або гострі кромки деталі.

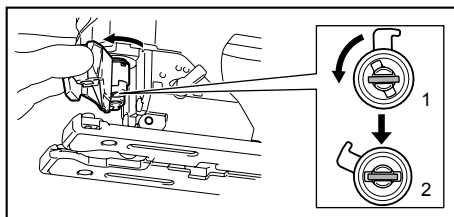

1. Фіксоване положення
2. Розблоковане положення

014120

Перед встановленням полотна переконайтеся, що тримач полотна знаходиться у відпущеному положенні.

Щоб установити полотно, уставьте його (зубцями вперед) у тримач полотна, поки воно не зафіксується. Тримач полотна самостійно перейде до позиції фіксації, і полотно заблокується. Злегка потягніть полотно, щоб переконаватися у тому, що воно триматиметься міцно під час експлуатації.

⚠ОБЕРЕЖНО:

- Не відкривайте надмірно пристрій для відкривання інструменту, інакше це може призвести до пошкодження інструменту.

мал.6

Щоб зняти полотно, пересуньте механізм розблокування до упору. Це дозволить вивільнити полотно.

ПРИМІТКА:

- Час від часу змащуйте ролик.

Зберігання шестигранного ключа

мал.7

Коли шестигранний ключ не використовується, щоб він не загубився, його слід зберігати як показано на малюнку.

Плоска кришка

мал.8

Під час різання струганої шпони, пластмаси використовуйте плоску кришку. Вона захищає чутливу або тонку поверхню від пошкодження. Вставте її позаду основи інструменту.

Пристрій проти розщеплення

мал.9

Пристрій проти розщеплення може застосовуватись, щоб уникнути розколювання під час різання. Для того, щоб встановити пристрій проти розщеплення, рухайте основу інструмента вперед до упору та вставте його в основу інструмента позаду. Якщо ви застосовуєте плоску кришку, пристрій проти розщеплення встановлюється на плоску кришку.

⚠ОБЕРЕЖНО:

- Пристрій проти розщеплення не можна застосовувати, якщо ви виконуєте косий зріз.

Відведення пилу

Для виконання різання із меншим забрудненням рекомендується застосовувати наконечник для пилу.

мал.10

Для того щоб прикріпити наконечник для пилу на інструмент, вставте гак наконечнику для пилу в отвір основи.

мал.11

Щоб закріпити наконечник для пилу, затягніть затискний гвинт попереду наконечника для пилу. Наконечник для пилу можна встановлювати як ліворуч, так і праворуч основи.

мал.12

Потім підключить пілосос фірми Makita до наконечнику для пилу.

ЗАСТОСУВАННЯ

⚠ОБЕРЕЖНО:

- Основа повинна бути завжди на однаковому рівні з деталлю. Невиконання цієї умови може призвести до поломки полотна та серйозної травми.

ПРИМІТКА:

- Якщо інструмент експлуатується постійно, доки не розрядиться касета з акумулятором, то перед тим, як встановлювати новий акумулятор, інструментові треба дати відпочити протягом 15 хвилин.

мал.13

Увімкніть інструмент та заждіть, доки полотно набере повної швидкості, не торкаючись полотном будь-якого предмету. Потім щільно спираючись на деталь повільно переміщуйте інструмент вперед, додержуючись попередньо відзначеної лінії різання. Під час різання кривизн, переміщуйте інструмент дуже повільно.

Різання під кутом

⚠ОБЕРЕЖНО:

- Завжди перевіряйте, щоб прилад був вимкнений, а касета з акумулятором була знята, перед встановленням основи під кутом.

мал.14

Після встановлення основи під кутом можна виконувати косі зрізи під кутом 0° та 45° (ліворуч або праворуч).

мал.15

Щоб встановити основу під кутом, відпустіть болт позаду основи за допомогою шестигранного ключа. Пересувайте основу, доки болт не розташується у центрі хрестоподібного пазу основи.

мал.16

Нахиляйте основу доки не буде встановлено бажаного кутка скосу. V-подібний надріз корпусу приладу вказує кутку скосу градуванням. Потім міцно затягніть болт, щоб закріпити основу.

Переднє різання заподлиць

мал.17

Відпустіть болт позаду основи за допомогою шестигранного ключа та вставте основу до упору назад. Потім затягніть болт, щоб закріпити основу.

Вирізи

Вирізи виконуються будь-яким із двох способів А або В.

А) Свердління початкового отвору

мал.18

- Для внутрішніх вирізів, якщо немає вводу з краю, необхідно попередньо просвердлити

початковий отвір діаметром 12 мм або більше
Вставте полотно в цей отвір та починайте
різання.

В) Глибоке різання:

мал.19

- Необхідно просвердлити початковий отвір або надріз, дотримуючись приведених нижче рекомендацій.
- 1. Поверніть інструмент догори з переднього краю основи, при цьому вістря леза повинно бути розташовано трохи вище робочої поверхні.
- 2. Докладіть зусилля до інструменту таким чином, щоб передній край основи не рухався при увімкненні інструменту, та повільно опускайте задній край інструменту.
- 3. Як тільки полотно простромить деталь, повільно опускайте основу інструмента на робочу поверхню.
- 4. Виконуйте різання звичайним способом.

Оброблення кромки

мал.20

Для того, щоб обробити або підрівняти кромки, проведіть полотно ледве торкаючись відрізаних кромки.

Різання по металу

Під час різання металу завжди застосовуйте відповідний охолоджувач (охолоджувальне мастило). Невиконання цієї умови може спричинити до значного зношення полотна. Замість застосування охолоджувача можна змазати деталь низу.

Напрямна планка

(додаткова приналежність)

⚠ОБЕРЕЖНО:

- Завжди перевіряйте, щоб інструмент був вимкнений, а касета з акумулятором була знята, перед встановленням або зняттям допоміжного устаткування.

1. Прямі зрізи

мал.21

Якщо ви неодноразово застосовуєте ширину різання 160 мм або менш, користуйтеся напрямною планкою, яка забезпечить швидкість, чистоту, прямолінійність різання.

мал.22

Для того щоб встановити напрямну планку, вставте її в прямокутний отвір з боку основи інструмента, при цьому напрямна планки повинна бути звернена вниз. Установіть напрямну планку в потрібне положення ширини різання, а потім затягніть болт, щоб її закріпити.

2. Кільцеві зрізи

мал.23

мал.24

При різанні кругів або арок радіусом 170 мм або менш, напрямну планку слід встановлювати, дотримуючись приведеного нижче способу:

1. Вставте напрямну планку в прямокутний отвір з боку основи, при цьому напрямна планки повинна бути звернена догори. Вставте шпильку кільцевої напрямної в будь-який з двох отворів на напрямній планки. Закріпіть шпильку, загвинтивши на неї круглу рукоятку з внутрішнім різьбленням.
2. Тепер встановіть напрямну планку в бажане положення радіусу різання, та затягніть болт, щоб закріпити її в робочому положенні. Потім переміщуйте основу вперед до упору.

ПРИМІТКА:

- Завжди користуйтеся полотнами № В-17, В-18, В-26 або В-27 при різанні кругів або арок.

Комплект адаптера напрямної рейки (додаткове приладдя)

мал.25

При паралельному різанні та з рівномірною шириною або при прямолінійному різанні, використання напрямної рейки та адаптера напрямної рейки забезпечить швидке різання із меншим забрудненням.

Для того, щоб встановити адаптер напрямної рейки, вставте лінійку в квадратний отвір основи до упору. Надійно закріпіть болт за допомогою шестигранного ключа.

мал.26

Вставте адаптер напрямної рейки на рейку. Вставте лінійку в квадратний отвір адаптера напрямної рейки. Вставте основу з боку напрямної рейки та надійно закріпіть болт.

мал.27

⚠ОБЕРЕЖНО:

- Завжди користуйтеся полотнами № В-8, В-13, В-16, В-17 або 58 при застосуванні напрямної рейки та адаптера напрямної рейки.

ТЕХНІЧНЕ ОБСЛУГОВУВАННЯ

⚠ОБЕРЕЖНО:

- Завжди перевіряйте, щоб прилад був вимкнений, а касета з акумулятором була знята, перед проведенням перевірки або обслуговування.
- Ніколи не використовуйте газолін, бензин, розріджувач, спирт та подібні речовини. Їх використання може призвести до зміни кольору, деформації та появи тріщин.

Для того, щоб підтримувати БЕЗПЕКУ та НАДІЙНІСТЬ, ремонт, технічне обслуговування або регулювання мають виконувати уповноважені центри обслуговування "Макіта", де використовуються лише стандартні запчастини "Макіта".

ДОДАТКОВЕ ПРИЛАДДЯ

⚠ОБЕРЕЖНО:

- Це оснащення або приладдя рекомендовано для використання з інструментами "Макіта", що описані в інструкції з експлуатації. Використання якогось іншого оснащення або приладдя може спричинити травмування. Оснащення або приладдя слід використовувати лише за призначенням.

У разі необхідності, отримати допомогу в більш детальному ознайомленні з оснащенням звертайтеся до місцевого Сервісного центру "Макіта".

- Полотна лобзика
- Шестигранний ключ 4
- Напрямна планка (реєстрова мітка) комплект
- Комплект адаптера прямої рейки
- Комплект прямої рейки
- Пристрій проти розщеплення
- Плоска кришка
- Вузол наконечника для пилу
- Оригінальний акумулятор та заряджаючий пристрій Makita

ПРИМІТКА:

- Деякі елементи списку можуть входити до комплекту інструмента як стандартне приладдя. Вони можуть відрізнятися залежно від країни.

Objaśnienia do widoku ogólnego

1-1. Czerwony element	10-1. Dysza odpylania	17-2. Klucz sześciokątny
1-2. Przycisk	10-2. Podstawa	17-3. Śruba
1-3. Akumulator	11-1. Śruba zaciskowa	18-1. Otwór początkowy
2-1. Znak gwiazdki	12-1. Dysza odpylania	21-1. Prowadnica wzdłużna
3-1. Dźwignia zmiany funkcji cięcia	12-2. Wąż do odkurzacza	22-1. Klucz sześciokątny
4-1. Przycisk blokady	13-1. Linia cięcia	22-2. Śruba
4-2. Spust przełącznika	13-2. Podstawa	22-3. Prowadnica
4-3. Przycisk blokady	15-1. Podstawa	24-1. Prowadnica
5-1. Pokrętko regulacji prędkości	15-2. Klucz sześciokątny	24-2. Pokrętko z gwintem
6-1. Ostrze wyrzynarki	15-3. Śruba	24-3. Kółek prowadnicy do okręgów
7-1. Podstawa	16-1. Włot skośny	26-1. Klucz sześciokątny
7-2. Klucz sześciokątny	16-2. Podstawa	26-2. Słupek miarkowy
8-1. Pokrywa	16-3. Śruba	27-1. Adapter relingu prowadzącego
8-2. Podstawa	16-4. Skala	27-2. Śruba
9-1. Urządzenie chroniące przed rozszczepem	16-5. Nacięcie w kształcie V	27-3. Reeling prowadzący
9-2. Podstawa	16-6. Obudowa przekładni zębatej	
	17-1. Podstawa	

SPECYFIKACJE

Model	DJV142	DJV182
Długość skoku	26 mm	26 mm
Maks. głębokość cięcia	Drewno	135 mm
	Stal miękka	10 mm
	Aluminium	20 mm
Liczba oscylacji na minutę (min ⁻¹)	800 - 3 500	800 - 3 500
Długość całkowita	264 mm	266 mm
Ciężar netto	2,5 kg	2,6 kg
Napięcie znamionowe	Prąd stały 14,4 V	Prąd stały 18 V

- W związku ze stale prowadzonym przez naszą firmę programem badawczo-rozwojowym, niniejsze specyfikacje mogą ulec zmianom bez wcześniejszego powiadomienia.
- W innych krajach urządzenie może mieć odmienne parametry techniczne i może być wyposażone w inny akumulator.
- Waga urządzenia wraz z akumulatorem obliczona zgodnie z procedurą EPTA 01/2003

ENE019-1

Przeznaczenie

Narzędzie przeznaczone jest do cięcia drewna, tworzyw sztucznych i materiałów metalowych. Dzięki rozbudowanemu programowi osprzętu i tarczy, narzędzie może być używane do wielu zastosowań i doskonale nadaje się do cięć zakrzywionych lub okrągłych.

ENG905-1

Poziom hałasu i drgań

Typowy równoważny poziomy dźwięku A określony w oparciu o EN60745:

Model DJV142

Poziomy ciśnienia akustycznego (L_{PA}): 78 dB (A)
 Niepewność (K): 3 dB (A)

Poziomy hałasu podczas pracy może przekraczać 80 dB (A).

Model DJV182

Poziomy ciśnienia akustycznego (L_{PA}): 77 dB (A)
 Niepewność (K): 3 dB (A)

Poziomy hałasu podczas pracy może przekraczać 80 dB (A).

Należy stosować ochroniacze na uszy

ENG900-1

Drgania

Całkowita wartość poziomy drgań (suma wektorów w 3 osiach) określona zgodnie z normą EN60745:

Model DJV142

Tryb pracy: cięcie płyt
 Emisja drgań (a_{h,B}): 7,0 m/s²
 Niepewność (K) : 1,5 m/s²

Tryb pracy: cięcie blachy metalowej
Emisja drgań ($a_{h,M}$): 4,0 m/s²
Niepewność (K) : 1,5 m/s²

Model DJV182

Tryb pracy: cięcie płyty
Emisja drgań ($a_{h,B}$): 7,0 m/s²
Niepewność (K) : 1,5 m/s²

Tryb pracy: cięcie blachy metalowej
Emisja drgań ($a_{h,M}$): 3,5 m/s²
Niepewność (K) : 1,5 m/s²

ENG901-1

- Deklarowana wartość wytwarzanych drgań została zmierzona zgodnie ze standardową metodą testową i można ją wykorzystać do porównywania narzędzi.
- Deklarowaną wartość wytwarzanych drgań można także wykorzystać we wstępnej ocenie narażenia.

⚠ OSTRZEŻENIE:

- Drgania wytwarzane podczas rzeczywistego użytkowania elektronarzędzia mogą się różnić od wartości deklarowanej, w zależności od sposobu jego użytkowania.
- W oparciu o szacowane narażenie w rzeczywistych warunkach użytkowania należy określić środki bezpieczeństwa w celu ochrony operatora (uwzględniając wszystkie elementy cyklu działania, tj. czas, kiedy narzędzie jest wyłączone i kiedy pracuje na biegu jałowym, a także czas, kiedy jest włączone).

ENH101-16

Dotyczy tylko krajów europejskich

Deklaracja zgodności UE

Niniejszym firma Makita Corporation jako odpowiedzialny producent oświadcza, iż opisywane urządzenie marki Makita:

Opis maszyny:

Wyrzynarka Akumulatorowa

Model nr/ Typ: DJV142, DJV182

jest produkowane seryjnie oraz

Jest zgodne z wymogami określonymi w następujących dyrektywach europejskich:
2006/42/EC

Jest produkowane zgodnie z następującymi normami lub dokumentami normalizacyjnymi:

EN60745

Dokumentacja techniczna przechowywana jest przez:

Makita International Europe Ltd.

Technical Department,

Michigan Drive, Tongwell,

Milton Keynes, Bucks MK15 8JD, Anglia

5.3.2013



000230

Tomoyasu Kato

Dyrektor

Makita Corporation

3-11-8, Sumiyoshi-cho,

Anjo, Aichi, 446-8502, JAPONIA

GEA010-1

Ogólne zasady bezpieczeństwa obsługi elektronarzędzi

⚠ **OSTRZEŻENIE** Przeczytaj wszystkie ostrzeżenia i instrukcje. Nie przestrzeganie ich może prowadzić do porażeń prądem, pożarów i/lub poważnych obrażeń ciała.

Wszystkie ostrzeżenia i instrukcje należy zachować do późniejszego wykorzystania.

GEB045-2

OSTRZEŻENIA DOTYCZĄCE BEZPIECZNEJ EKSPLOATACJI WYRZYNARKI AKUMULATOROWEJ

1. **Gdy narzędzie podczas pracy może zetknąć się z ukrytymi przewodami elektrycznymi, należy trzymać urządzenie za izolowane uchwyty.** Przecięcie przewodu elektrycznego pod napięciem powoduje, że również odsłonięte elementy metalowe narzędzia znajdują się pod napięciem, grożąc porażeniem operatora prądem elektrycznym.
2. **Należy używać zacisków lub innych praktycznych sposobów mocowania obrabianego przedmiotu do stabilnej podstawy i jego podparcia.** Przytrzymywanie obrabianego przedmiotu ręką lub opieranie go o ciało nie gwarantuje stabilności i może prowadzić do utraty panowania.
3. **Należy zawsze używać okularów ochronnych lub gogli.** Zwykle okulary bądź okulary przeciwsłoneczne NIE są okularami ochronnymi.
4. **Nie tnij gwoździ.** Przed przystąpieniem do pracy należy skontrolować, czy obrabiany element nie zawiera gwoździ i ewentualnie je usunąć.
5. **Nie wolno ciąć zbyt dużych przedmiotów.**
6. **Przed przystąpieniem do cięcia należy sprawdzić, czy za obrabianym elementem jest wystarczająco dużo wolnego miejsca, aby tarcza nie uderzała w podłogę, stół warsztatowy itp.**
7. **Trzymać narzędzie w sposób niezawodny.**

8. Przed włączeniem urządzenia należy upewnić się, czy ostrze nie dotyka obrabianego elementu.
 9. Nie zbliżać rąk do części ruchomych.
 10. Nie pozostawiać załączonego elektronarzędzia. Można uruchomić elektronarzędzie tylko wtedy, gdy jest trzymane w rękach.
 11. Przed wyjęciem wiertła należy wyłączyć narzędzie i odczekać aż tarcza całkowicie się zatrzyma.
 12. Zaraz po zakończeniu pracy nie wolno dotykać tarczy ani obrabianego elementu. Mogą one być bardzo gorące, grożąc poparzeniem skóry.
 13. Nie należy bez potrzeby uruchamiać narzędzia bez obciążenia.
 14. Niektóre materiały zawierają substancje chemiczne, które mogą być toksyczne. Unikać wdychania i kontaktu ze skórą. Przestrzegać przepisów bezpieczeństwa podanych przez dostawcę materiałów.
 15. Powinno się zawsze zakładać maskę lub respirator właściwy dla danego materiału bądź zastosowania.
5. Nie doprowadzać do zwarcia akumulatora:
 - (1) Nie dotykać styków przedmiotami wykonanymi z materiałów przewodzących.
 - (2) Unikać przechowywania akumulatora w pojemniku z metalowymi przedmiotami, typu gwoździe, monety itp.
 - (3) Chronić akumulator przed wodą i deszczem.
Zwarcie prowadzi do przepływu prądu elektrycznego o dużym natężeniu i przegrzania akumulatora, co w konsekwencji może grozić poparzeniami a nawet awarią urządzenia.
 6. Narzędzia i akumulatora nie wolno przechowywać w miejscach, w których temperatura osiąga bądź przekracza 50 ° C (122 ° F).
 7. Akumulatorów nie wolno palić, również tych poważnie uszkodzonych lub całkowicie zużytych. W ogniu mogą one bowiem eksplodować.
 8. Chronić akumulator przed upadkiem i uderzeniami.
 9. Nie wolno używać uszkodzonego akumulatora.
 10. Postępować zgodnie z przepisami lokalnymi dotyczącymi użycia akumulatorów.

ZACHOWAĆ INSTRUKCJE.

⚠OSTRZEŻENIE:

NIE WOLNO pozwolić, aby wygoda lub rutyna (nabyta w wyniku wielokrotnego używania narzędzia) zastąpiły ściśle przestrzeganie zasad bezpieczeństwa obsługi. **NIEWŁAŚCIWE UŻYTKOWANIE** narzędzia lub niestosowanie się do zasad bezpieczeństwa podanych w niniejszej instrukcji obsługi może prowadzić do poważnych obrażeń ciała.

ENC007-8

WAŻNE ZASADY BEZPIECZEŃSTWA

DOTYCZĄCE AKUMULATORA

1. Przed użyciem akumulatora zapoznać się z wszystkimi zaleceniami i znakami ostrzegawczymi na (1) ładowarce, (2) akumulatorze i (3) wyrobie, w którym będzie używany akumulator.
2. Akumulatora nie wolno rozbierać.
3. Jeżeli czas pracy uległ znacznemu skróceniu, należy natychmiast przerwać pracę. Może bowiem dojść do przegrzania, ewentualnych poparzeń, a nawet eksplozji.
4. W przypadku przedostania się elektrolitu do oczu, przemyć je wodą i niezwłocznie uzyskać pomoc lekarską. Może on bowiem spowodować utratę wzroku.

ZACHOWAĆ INSTRUKCJE.

Wskazówki dotyczące zachowania maksymalnej trwałości akumulatora

1. Akumulator należy naładować zanim zostanie do końca rozładowany. Gdy zauważysz spadek mocy narzędzia, przerwij pracę i naładuj akumulator.
2. Nie wolno ładować powtórnie w pełni naładowanego akumulatora. Przeładowanie akumulatora skraca jego czas eksploatacji.
3. Akumulator ładować w temperaturze mieszczącej się w przedziale 10 ° C - 40 ° C (50 ° F - 104 ° F). Gdy akumulator jest gorący, przed przystąpieniem do jego ładowania odczekać, aż ostygnie.
4. Ładuj akumulator raz na sześć miesięcy, jeśli nie używasz urządzenia przez długi okres czasu.

OPIS DZIAŁANIA

⚠️ UWAGA:

- Przed przystąpieniem do regulacji lub przeglądu narzędzia upewnić się, czy jest ono wyłączone i czy został wyjęty akumulator.

Wkładanie i wyjmowanie akumulatora

Rys.1

⚠️ UWAGA:

- Przed montażem lub demontażem akumulatora należy wyłączać narzędzie.
- **Podczas wkładania lub wyjmowania akumulatora należy mocno trzymać narzędzie i akumulator.** W przeciwnym razie mogą one wyslizgnąć się z rąk, powodując uszkodzenie narzędzia lub akumulatora i obrażenia ciała.

Aby wyjąć akumulator, należy przesunąć przycisk znajdujący się w przedniej jego części i wysunąć akumulator.

Aby zamontować akumulator, wystarczy wyrównać występ na akumulatorze z rowkiem w obudowie i wsunąć go na swoje miejsce. Akumulator należy wsuwać do oporu, aż się zablokuje, co jest sygnalizowane delikatnym kliknięciem. Jeśli jest widoczny czerwony wskaźnik w górnej części przycisku, akumulator nie został całkowicie zablokowany.

⚠️ UWAGA:

- Należy go zamontować całkowicie, tak aby czerwony wskaźnik nie był widoczny. W przeciwnym razie może przypadkowo wypaść z urządzenia, raniąc operatora lub osoby postronne.
- Nie montować akumulatora na siłę. Jeśli akumulator nie daje się swobodnie wsunąć, prawdopodobnie został włożony nieprawidłowo.

System ochrony akumulatora (akumulator litowo-jonowy ze znakiem gwiazdki)

Rys.2

Akumulatory litowo-jonowe ze znakiem gwiazdki posiadają w system ochrony. System ten automatycznie odcina dopływ prądu do narzędzia w celu wydłużenia żywotności akumulatora.

Narzędzie zostanie automatycznie zatrzymane podczas pracy w następujących sytuacjach związanych z narzędziem/akumulatorem:

- **Przeciążenie:**
Narzędzie pracuje w sposób przyczyniający się do niezwykle wysokiego wzrostu napięcia. W takiej sytuacji należy zwolnić język spustowy przełącznika narzędzia i zatrzymać wykonywaną pracę, która doprowadziła do przeciążenia narzędzia. Następnie ponownie pociągnąć język spustowy przełącznika w celu ponownego uruchomienia narzędzia.

Jeżeli narzędzie nie włączy się, akumulator uległ przegrzaniu. W takiej sytuacji należy poczekać, aż akumulator ostygnie przed ponownym pociągnięciem za język spustowy przełącznika.

- **Niskie napięcie akumulatora:**
Za niski poziom naładowania akumulatora, aby narzędzie mogło pracować. W takiej sytuacji należy wyjąć akumulator i go naładować.

Wybór funkcji cięcia

Rys.3

Narzędzie może być stosowane do cięcia wzdłuż okręgu lub w linii prostej (górną-dół). W przypadku cięcia wzdłuż okręgu ostrze wyrzucane jest do przodu, co znacznie zwiększa prędkość cięcia.

W celu zmiany funkcji cięcia, należy przekręcić dźwignię zwalniającą do żądanej pozycji. Aby wybrać odpowiednią funkcję cięcia, należy zapoznać się z tabelą.

Pozycja	Funkcja cięcia	Zastosowania
0	Funkcja cięcia prostego	Do cięcia miękkiej stali, stali nierdzewnej i tworzyw sztucznych Do czystego cięcia drewna i sklejki
I	Funkcja cięcia z małą orbitą	Do cięcia miękkiej stali, aluminium i twardego drewna
II	Funkcja cięcia ze średnią orbitą	Do cięcia drewna i sklejki Do szybkiego cięcia aluminium i miękkiej stali
III	Funkcja cięcia z dużą orbitą	Do szybkiego cięcia drewna i sklejki

006376

Włączenie

⚠️ UWAGA:

- Przed włożeniem akumulatora do narzędzia zawsze sprawdź, czy język spustowy wyłącznika działa prawidłowo i po zwolnieniu powraca do położenia „OFF”.

Rys.4

Aby uruchomić narzędzie:

Nacisnąć przycisk blokady w celu włączenia trybu czuwania w narzędziu. Spowoduje to również włączenie lampki.

Pociągnąć język spustowy przełącznika, aby uruchomić narzędzie. Zwolnić język spustowy przełącznika w celu zatrzymania narzędzia.

Aby uzyskać tryb pracy ciągłej, należy pociągnąć język spustowy przełącznika, a następnie nacisnąć przycisk blokady.

Aby zatrzymać narzędzie z włączoną blokadą, wystarczy pociągnąć do oporu język spustowy przełącznika, a następnie zwolnić go.

W trybie czuwania nacisnąć przycisk blokady w celu wyłączenia lampki i ustawienia narzędzia w trybie odblokowania.

UWAGA:

- Przycisk blokady nie będzie działał podczas operacji cięcia.
- Gdy narzędzie znajduje się w trybie czuwania lampka będzie włączona.
- Jeśli narzędzie zostanie pozostawione przez 10 sekund bez wykonywania żadnej operacji w trybie czuwania, zostanie ono przełączone w tryb odblokowania, a lampka zostanie wyłączona.

Zaświecenie się lampki.

⚠UWAGA:

- Nie wolno patrzeć na lampkę ani kierować wzroku bezpośrednio na źródło światła.

Aby włączyć lampkę, należy nacisnąć przycisk blokady. Aby wyłączyć lampkę w ciągu 10 sekund, należy nacisnąć ponownie przycisk blokady.

UWAGA:

- Użyć suchej tkaniny aby zetrzeć zanieczyszczenia z osłony lampki. Uważać, aby nie zarysować osłony lampki, gdyż może to zmniejszyć natężenie oświetlenia.
- Gdy narzędzie zostanie przegrzane, zacznie migać kontrolka. Przed ponownym użyciem narzędzia należy odczekać do jego ostygnięcia.

Pokrętło regulacji prędkości

Rys.5

Prędkość narzędzia można regulować bezstopniowo za pomocą pokrętła regulacji prędkości. Ustawienie 6 odnosi się do maksymalnej prędkości, a ustawienie 1 do minimalnej prędkości.

Zapoznaj się z tabelą i wybierz właściwą prędkość cięcia obrabianego elementu. Ta właściwa prędkość może jednak różnić się w zależności od rodzaju elementu i jego grubości. Generalnie większe prędkości pozwalają ciąć obrabiane elementy szybciej, ale wówczas skrótowi ulegnie okres użytkowania tarczy.

Cięty element	Numer na pokrętle regulacyjnym
Drewno	4 - 6
Stal miękka	3 - 6
Stal nierdzewna	3 - 4
Aluminium	3 - 6
Tworzywa sztuczne	1 - 4

013925

⚠UWAGA:

- Pokrętło regulacji prędkości można maksymalnie obrócić do pozycji 6 i z powrotem do pozycji 1. Nie wolno próbować obrócić go na siłę poza pozycję 6 lub 1, gdyż funkcja regulacji prędkości może przestać działać.

UWAGA:

- W przypadku ustawienia pokrętła regulacji prędkości w położeniu 3 lub wyższym narzędzie automatycznie zredukuje prędkość bez obciążenia w celu zmniejszenia wibracji narzędzia podczas pracy w trybie bez obciążenia. Przy zwiększaniu obciążenia prędkość narzędzia osiągnie ustawioną wartość. Następnie narzędzie będzie utrzymywało ustawioną prędkość do momentu jego wyłączenia.

MONTAŻ

⚠UWAGA:

- Przed przystąpieniem do jakichkolwiek czynności związanych z obsługą narzędzia należy koniecznie upewnić się, czy jest ono wyłączone i czy akumulator został wyjęty.

Zakładanie lub zdejmowanie tarczy

⚠UWAGA:

- Należy zawsze oczyścić brzeszczot i/lub zacisk brzeszczotu z wórwów i innych zanieczyszczeń. Niestosowanie się do tej zasady może prowadzić do zbyt słabego dokręcenia brzeszczotu, a w rezultacie do poważnego wypadku.
- Zaraz po zakończeniu pracy nie wolno dotykać brzeszczotu ani ciętego elementu. Mogą one być bardzo gorące i dotknięcie grozi poparzeniem skóry.
- Brzeszczot należy dobrze dokręcić. Niestosowanie się do tej zasady może prowadzić do poważnego wypadku.
- Przy wyjmowaniu brzeszczotu należy zachować ostrożność, aby się nie pokaleczyć ostrzem brzeszczotu lub ostrymi krawędziami przeciętego elementu.

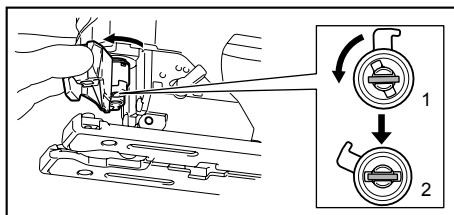

1. Pozycja mocowania

2. Pozycja zwolniona

014120

Przed zamontowaniem brzeszczotu należy upewnić się, że zacisk brzeszczotu znajduje się w położeniu zwolnionym.

W celu zamontowania wsunąć brzeszczot (skierowany zębami do przodu) w zacisk brzeszczotu aż do zatrzaśnięcia go na miejscu. Zacisk automatycznie przesunie się w położenie zamocowania, blokując brzeszczot. Lekko pociągnąć brzeszczot, aby upewnić się, że nie wypadnie on podczas pracy.

⚠UWAGA:

- Nie należy przesuwac dźwigni ponad miare, gdyż grozi to uszkodzeniem narzędzia.

Rys.6

W celu wyjęcia brzeszczotu należy popchnąć dźwignię w kierunku do przodu do oporu. Umożliwi to zwolnienie brzeszczotu.

UWAGA:

- Raz od czasu naoliwić wałek.

Przechowywanie klucza sześciokątnego

Rys.7

Klucz sześciokątny, gdy nie jest używany, należy przechowywać zgodnie z rysunkiem, aby nie zapodział się.

Pokrywa

Rys.8

Używać pokrywy przeciwpylową podczas cięcia łuszczyki ozdobnej, plastików, itp. Pokrywa chroni powierzchnie delikatne oraz podatne na zniszczenia. Umieścić z tyłu podstawy urządzenia.

Urządzenie chroniące przed rozszczepem

Rys.9

W celu cięcia bez rozszczepiania materiału, można użyć urządzenia chroniącego przed rozszczepieniem. Aby zainstalować urządzenie chroniące przed rozszczepieniem, należy przesunąć podstawę całkowicie do przodu oraz przymocować z tyłu podstawy urządzenia. Przy użyciu plastikowej pokrywy, należy zainstalować urządzenie chroniące przed rozszczepem na tę pokrywę.

⚠UWAGA:

- Urządzenie chroniące przed rozszczepieniem nie może być użyte do cięcia pod kątem.

Wyciąganie pyłu

Zaleca się stosowanie dyszy odpylania (w wyposażeniu dodatkowym) w celu przeprowadzenia czystego cięcia.

Rys.10

Aby zamocować dyszę w narzędziu należy umieścić hak dyszy w otworze znajdującym się w podstawie.

Rys.11

W celu zamocowania dyszy odpylania należy dokręcić śrubę zaciskową znajdującą się z przodu dyszy.

Zacisk poziomy może być zamocowany z lewej lub prawej strony podstawy.

Rys.12

Następnie należy podłączyć odkurzacz firmy Makita do dyszy odpylania.

DZIAŁANIE

⚠UWAGA:

- Zawsze należy trzymać podstawę płasko na elemencie obróbki. Niedostosowanie się do tej zasady może spowodować pęknięcie ostrza a w rezultacie doprowadzić do poważnych obrażeń ciała.

UWAGA:

- Jeżeli narzędzie jest używane bez przerwy aż do rozładowania akumulatora, należy je odstawić na 15 minut, zanim praca zostanie podjęta na nowo z użyciem innego naładowanego akumulatora.

Rys.13

Włącz pilarkę i zanim opuścisz ją, odczekaj, aż tarcza osiągnie swoją maksymalną prędkość obrotową. Następnie przyłożyć podstawę płasko do elementu obróbki i delikatnie przesunąć urządzenie do przodu wzdłuż uprzednio zaznaczonej linii cięcia.

Przy cięciu linii krzywych, przesunąć urządzenie bardzo powoli.

Cięcie pod kątem

⚠UWAGA:

- Zawsze należy się upewnić, że urządzenie jest wyłączone i nabój baterii usunięty zanim przechylisz się podstawę.

Rys.14

Przy przechylonej podstawie można dokonywać cięć pod każdym kątem między 0° a 45° (w prawo lub w lewo).

Rys.15

Aby przechylić podstawę, należy poluzować śrubę znajdującą się z tyłu podstawy za pomocą klucza sześciokątnego. Przesunąć podstawę tak, aby śruba znajdowała się w środku szczeliny cięcia pod kątem znajdującej się w podstawie.

Rys.16

Przechylić podstawę aż do uzyskaniażądanego kąta cięcia linii krzywych. Nacięcie w kształcie V znajdujące się w obudowaniu narzędzia określa kąt nacięć linii krzywych z pomocą podziałek. Następnie zakręć mocno dźwignię, a y zamocować ramię.

Cięcie wzdłuż krawędzi

Rys.17

Poluźnić śrubę znajdującą się w tyle podstawy za pomocą klucza sześciokątnego i przesunąć podstawę całkowicie do tyłu. Następnie przykręć śrubę w celu umocowania podstawy.

Wycinanie kształtów

Kształty mogą być wycinane za pomocą metody A lub B.

A) Rozpoczynając od wywierconego otworu:

Rys.18

- W celu wycinania kształtów bez przecinania brzegów materiału wywierć otwór początkowy o średnicy 12 mm lub większej. Włóż ostrze do otworu, aby rozpocząć cięcie.

B) Załębiając ostrze:

Rys.19

- Nie musisz wiercić otworu początkowego ani przecinać brzegu materiału, jeżeli wykonasz ostrożnie co następuje.
- Przechylić narzędzie do góry na czołowej krawędzi podstawy z końcem ostrza umieszczonym tuż nad powierzchnią przedmiotu obrabianego.
 - Nciśnij na urządzenie, aby przedni brzeg podstawy ruszał się kiedy włączysz urządzenie i delikatnie obniż tył urządzenia.
 - Gdy ostrze będzie się zagłębiało w materiał, obniżaj powoli podstawę urządzenia w kierunku powierzchni wykańczanego materiału.
 - Zakończ wycinanie w normalny sposób.

Wykańczanie brzegów

Rys.20

Aby przyciąć brzegi lub wykonać dopasowanie, przesun lekko ostrze wzdłuż przeciętych brzegów.

Cięcie metalu

Podczas cięcia metalu należy zawsze stosować odpowiedni środek chłodzący (olej do cięcia). Niestosowanie się do tej zasady spowoduje przedwczesne zużycie brzeszczotu. Zamiast stosowania cieczy chłodząco-smarującej, można nasmarować spód obrabianego przedmiotu.

Prowadnica wzdłużna (wyposażenie dodatkowe)

⚠UWAGA:

- Przed przystąpieniem do przeglądu narzędzia lub jego konserwacji upewnij się, czy jest ono wyłączone i czy akumulator został wyjęty.

1. Cięcie proste

Rys.21

Przy wielokrotnym cięciu powierzchni o szerokości 160 mm lub mniej, należy stosować prowadnicę aby zapewnić szybkie, czyste i proste cięcia.

Rys.22

Aby zamontować prowadnicę, należy umieścić ją w prostokątnym otworze znajdującym się z boku podstawy narzędzia, upewniając się, że prowadnica ustawiona jest w kierunku do dołu. Przesunąć prowadnicę do żądanej szerokości cięcia, następnie zamocować ją, dokręcając śrubę.

2. Cięcie wzdłuż okręgu

Rys.23

Rys.24

Podczas wycinania okręgów lub łuków o promieniu do 170 mm, należy założyć prowadnicę w następujący sposób.

- Umieścić pręt prowadnicy w prostokątnym otworze znajdującym się w boku podstawy upewniając się, że prowadnica ustawiona jest kierunkiem w dół. Umieścić szpilę prowadnicy do okręgów przez jeden z dwóch otworów znajdujących się w prowadnicy. Przykręcić pokrętkę z gwintem do stworzenia, w celu jego pewniejszego umocowania.
- Następnie przesunąć pręt prowadnicy do uzyskaniażądanego promienia cięcia i przykręcić śrubę w celu pewniejszego umocowania prętu. Potem należy przesunąć całkowicie podstawę do przodu.

UWAGA:

- Zawsze należy stosować ostrza nr No. B-17, B-18, B-26 lub B-27 w przypadku cięcia okręgów i łuków.

Zestaw adaptera relingu prowadzącego (wyposażenie dodatkowe)

Rys.25

Przy cięciu powierzchni równoległych, jednolitych oraz prostych użycie relingu prowadzącego oraz adaptera relingu prowadzącego zapewni wykonanie szybkich i czystych cięć.

Aby zainstalować adapter relingu prowadzącego, należy umieścić słupek miarki w kwadratowym otworze tak głęboko jak to tylko możliwe. Umocować śrubę za pomocą klucza sześciokątnego.

Rys.26

Zainstalować adapter relingu prowadzącego na relingu. Umieścić słupek miarkowy w kwadratowym otworze znajdującym się w adapterze relingu prowadzącego. Przyłożyć podstawę do boku relingu prowadzącego oraz pewnie przykręcić śrubę.

Rys.27

⚠UWAGA:

- Zawsze należy używać ostrzy nr B-8, B-13, B-16, B-17 lub 58 przy stosowaniu relingu prowadzącego oraz adaptera relingu prowadzącego.

KONSERWACJA

⚠UWAGA:

- Przed przystąpieniem do przeglądu narzędzia lub jego konserwacji upewnić się, czy jest ono wyłączone i czy akumulator został wyjęty.
- Nie wolno używać benzyny, benzenu, rozpuszczalnika, alkoholu itp. Substancje takie mogą spowodować odbarwienia, odkształcenia lub pęknięcia.

Dla zachowania **BEZPIECZEŃSTWA** i **NIEZAWODNOŚCI** wyrobu, naprawy oraz inne prace konserwacyjne i regulacyjne powinny być wykonywane przez Autoryzowane Centra Serwisowe Makita, wyłącznie przy użyciu części zamiennych Makita.

AKCESORIA OPCJONALNE

⚠UWAGA:

- Zaleca się stosowanie wymienionych akcesoriów i dodatków razem z elektronarzędziem Makita opisanym w niniejszej instrukcji. Stosowanie jakichkolwiek innych akcesoriów i dodatków może stanowić ryzyko uszkodzenia ciała. Stosować akcesoria i dodatki w celach wyłącznie zgodnych z ich przeznaczeniem.

W razie potrzeby, wszelkiej pomocy i szczegółowych informacji na temat niniejszych akcesoriów udzieli Państwu lokalne Centra Serwisowe Makita.

- Ostrza wyrzynarki bezprzewodowej.
- Klucz sześciokątny 4
- Prowadnica wzdużna
- Zestaw adaptera relingu prowadzącego
- Zestaw prowadnicy
- Urządzenie chroniące przed rozszczepem
- Pokrywa
- Zespół dyszy odpylania
- Oryginalny akumulator i ładowarka firmy Makita

UWAGA:

- Niektóre pozycje znajdujące się na liście mogą być dołączone do pakietu narzędziowego jako akcesoria standardowe. Mogą to być różne pozycje, w zależności od kraju.

ROMÂNĂ (Instrucțiuni originale)

Explicitarea vederii de ansamblu

1-1. Indicator roșu	10-1. Duză de praf	17-2. Cheie inbus
1-2. Buton	10-2. Talpă	17-3. Bolț
1-3. Cartușul acumulatorului	11-1. Șurub de strângere	18-1. Gaură de pornire
2-1. Marcaj în stea	12-1. Duză de praf	21-1. Riglă de ghidare
3-1. Pârghie de schimbare a modului de tăiere	12-2. Furtun pentru aspirator	22-1. Cheie inbus
4-1. Întrerupător de blocare	13-1. Linie de tăiere	22-2. Bolț
4-2. Trăgaciul întrerupătorului	13-2. Talpă	22-3. Ghidajul riglei
4-3. Buton de blocare	15-1. Talpă	24-1. Ghidajul riglei
5-1. Rondelă de reglare a vitezei	15-2. Cheie inbus	24-2. Buton filetat
6-1. Pânză de ferăstrău pendular	15-3. Bolț	24-3. Știftul ghidajului circular
7-1. Talpă	16-1. Fantă oblică	26-1. Cheie inbus
7-2. Cheie inbus	16-2. Talpă	26-2. Riglă gradată
8-1. Placă de acoperire	16-3. Bolț	27-1. Adaptor pentru șina de ghidare
8-2. Talpă	16-4. Gradații	27-2. Șurub
9-1. Dispozitiv anti-așchier	16-5. Canelură în V	27-3. Șină de ghidare
9-2. Talpă	16-6. Carcasa angrenajului	
	17-1. Talpă	

SPECIFICAȚII

Model	DJV142	DJV182
Lungimea cursei	26 mm	26 mm
Capacități maxime de tăiere	Lemn	135 mm
	Oțel moale	10 mm
	Aluminiu	20 mm
Curse pe minut (min ⁻¹)	800 - 3.500	800 - 3.500
Lungime totală	264 mm	266 mm
Greutate netă	2,5 kg	2,6 kg
Tensiune nominală	14,4 V cc.	18 V cc.

- Datorită programului nostru continuu de cercetare și dezvoltare, caracteristicile pot fi modificate fără o notificare prealabilă.
- Specificațiile și ansamblul baterie pot diferi de la țară la țară.
- Greutatea, cu ansamblul baterie, conform procedurii EPTA 01/2003

ENE019-1

Destinația de utilizare

Mașina este destinată tăierii materialelor din lemn, plastic și metal. Datorită gamei largi de accesorii și pânze de ferăstrău, mașina poate fi utilizată în scopuri multiple și este foarte adecvată pentru tăieri curbe sau circulare.

ENG905-1

Emisie de zgomot

Nivelul de zgomot normal ponderat A determinat în conformitate cu EN60745:

Model DJV142

Nivel de presiune acustică (L_{pA}): 78 dB (A)

Eroare (K): 3 dB (A)

Nivelul de zgomot în lucru poate depăși 80 dB (A).

Model DJV182

Nivel de presiune acustică (L_{pA}): 77 dB (A)

Eroare (K): 3 dB (A)

Nivelul de zgomot în lucru poate depăși 80 dB (A).

Purtați mijloace de protecție a auzului

ENG900-1

Vibrații

Valoarea totală a vibrațiilor (suma vectorilor tri-axiali) determinată conform EN60745:

Model DJV142

Mod de lucru: tăierea plăcilor

Nivel de vibrații (a_{hB}): 7,0 m/s²

Incertitudine (K): 1,5 m/s²

Mod de lucru: tăierea foilor de tablă

Nivel de vibrații (a_{hM}): 4,0 m/s²

Incertitudine (K): 1,5 m/s²

Model DJV182

Mod de lucru: tăierea plăcilor
 Nivel de vibrații ($a_{n,B}$): 7,0 m/s²
 Incertitudine (K): 1,5 m/s²

Mod de lucru: tăierea foilor de tablă
 Nivel de vibrații ($a_{n,M}$): 3,5 m/s²
 Incertitudine (K): 1,5 m/s²

ENG901-1

- Nivelul de vibrații declarat a fost măsurat în conformitate cu metoda de test standard și poate fi utilizat pentru compararea unei unelte cu alta.
- Nivelul de vibrații declarat poate fi, de asemenea, utilizat într-o evaluare preliminară a expunerii.

⚠️ AVERTISMENT:

- Nivelul de vibrații în timpul utilizării reale a uneltei electrice poate diferi de valoarea nivelului declarat, în funcție de modul în care unealta este utilizată.
- Asigurați-vă că identificați măsurile de siguranță pentru a proteja operatorul, acestea fiind bazate pe o estimare a expunerii în condiții reale de utilizare (luând în considerare toate părțile ciclului de operare, precum timpii în care unealta a fost oprită, sau a funcționat în gol, pe lângă timpul de declanșare).

ENH101-16

Numai pentru țările europene

Declarație de conformitate CE

Noi, Makita Corporation ca producător responsabil, declarăm că următorul(oarele) utilaj(e):

Destinația utilajului:

Ferăstrău pendular cu acumulator
 Modelul nr. / Tipul: DJV142, DJV182
 este în producție de serie și

Este în conformitate cu următoarele directive europene:

2006/42/EC

Și este fabricat în conformitate cu următoarele standarde sau documente standardizate:

EN60745

Documentația tehnică este păstrată de:

Makita International Europe Ltd.
 Technical Department,
 Michigan Drive, Tongwell,
 Milton Keynes, Bucks MK15 8JD, Marea Britanie

5.3.2013



Tomoyasu Kato
 Director

Makita Corporation
 3-11-8, Sumiyoshi-cho,
 Anjo, Aichi, 446-8502, JAPONIA

000230

Avertismente generale de siguranță pentru unelte electrice

⚠️ **AVERTIZARE** Citiți toate avertizările de siguranță și toate instrucțiunile. Nerespectarea acestor avertizări și instrucțiuni poate avea ca rezultat electrocutarea, incendiul și/sau rănirea gravă.

Păstrați toate avertismentele și instrucțiunile pentru consultări ulterioare.

GEB045-2

AVERTISMENTE DE SIGURANȚĂ PENTRU FERĂSTRĂUL MECANIC PENTRU METALE FĂRĂ CABLU

1. **Țineți mașina electrică de suprafețele de prindere izolate atunci când efectuați o operațiune în care accesoriul de tăiere poate intra în contact cu fire ascunse.** Accesoriul de tăiere care intră în contact cu un fir aflat sub tensiune poate pune sub tensiune componentele metalice neizolate ale mașinii electrice și poate produce un șoc electric asupra operatorului.
2. **Folosiți bride sau altă metodă practică de a fixa și sprijini piesa de prelucrat pe o platformă stabilă.** Fixarea piesei cu mâna sau strângerea acesteia la corp nu prezintă stabilitate și poate conduce la pierderea controlului.
3. **Folosiți întotdeauna viziere sau ochelari de protecție. Ochelarii obișnuiți sau ochelarii de soare NU sunt ochelari de protecție.**
4. **Evitați tăierea cuielelor. Inspectați piesa de prelucrat și eliminați cuiele din aceasta înainte de începerea lucrării.**
5. **Nu tăiați piese supradimensionate.**
6. **Verificați distanța corectă sub piesa de prelucrat înainte de tăiere, astfel încât pâza să nu lovească podeaua, bancul de lucru etc.**
7. **Țineți bine mașina**
8. **Asigurați-vă că pâza nu intră în contact cu piesa de prelucrat înainte de a conecta comutatorul.**
9. **Țineți mâinile la distanță de piesele în mișcare.**
10. **Nu lăsați mașina în funcțiune. Folosiți mașina numai când o țineți cu mâinile.**
11. **Oprii întotdeauna mașina și așteptați ca pâza să se oprească complet înainte de a scoate pâza din piesa prelucrată.**
12. **Nu atingeți pâza sau piesa prelucrată imediat după executarea lucrării; acestea pot fi extrem de fierbinți și pot provoca arsuri ale pielii.**
13. **Nu acționați mașina în gol în mod inutil.**
14. **Unele materiale conțin substanțe chimice care pot fi toxice. Aveți grijă să nu inhalați praful și evitați contactul cu pielea. Respectați**

- instrucțiunile de siguranță ale furnizorului.
15. Folosiți întotdeauna masca de protecție contra prafului adecvată pentru materialul și aplicația la care lucrați.

PĂSTRAȚI ACESTE INSTRUCȚIUNI.

⚠️ AVERTISMENT:

NU permiteți comodității și familiarizării cu produsul (obținute prin utilizare repetată) să înlocuiască respectarea strictă a normelor de securitate pentru acest produs. FOLOSIREA INCORECTĂ sau nerespectarea normelor de securitate din acest manual de instrucțiuni poate provoca vătămări corporale grave.

ENC007-8

INSTRUCȚIUNI IMPORTANTE PRIVIND SIGURANȚA

PENTRU CARTUȘUL ACUMULATORULUI

1. Înainte de a folosi cartușul acumulatorului, citiți toate instrucțiunile și atenționările de pe (1) încărcătorul acumulatorului, (2) acumulator și (3) produsul care folosește acumulatorul.
2. Nu dezmembrați cartușul acumulatorului.
3. Dacă timpul de funcționare s-a redus excesiv, întrerupeți imediat funcționarea. Aceasta poate prezenta risc de supraîncălzire, posibile arsuri și chiar explozie.
4. Dacă electrolitul pătrunde în ochi, clătiți bine ochii cu apă curată și consultați imediat un medic. Există risc de orbire.
5. Nu scurtcircuitați cartușul acumulatorului:
 - (1) Nu atingeți bornele cu niciun material conductor.
 - (2) Evitați depozitarea cartușului acumulatorului la un loc cu alte obiecte metalice cum ar fi cuie, monede etc.
 - (3) Nu expuneți cartușul acumulatorului la apă sau ploaie.

Un scurtcircuit al acumulatorului poate provoca un flux puternic de curent electric, supraîncălzire, posibile arsuri și chiar defectarea mașinii.

6. Nu depozitați mașina și cartușul acumulatorului în spații în care temperatura poate atinge sau depăși 50 ° C (122 ° F).
7. Nu incinerati cartușul acumulatorului chiar dacă acesta este grav deteriorat sau complet uzat. Cartușul acumulatorului poate exploda în foc.

8. Aveți grijă să nu scăpați pe jos sau să loviți acumulatorul.
9. Nu folosiți un acumulator uzat.
10. Respectați normele naționale privind eliminarea la deșeurile a acumulatorului.

PĂSTRAȚI ACESTE INSTRUCȚIUNI.

Sfaturi pentru obținerea unei durate maxime de exploatare a acumulatorului

1. Încărcați cartușul acumulatorului înainte de a se descărca complet.
Întrerupeți întotdeauna funcționarea mașinii și încărcați cartușul acumulatorului când observați o scădere a puterii mașinii.
2. Nu reîncărcați niciodată un acumulator complet încărcat.
Supraîncărcarea va scurta durata de exploatare a acumulatorului.
3. Încărcați cartușul acumulatorului la temperatura camerei, între 10 ° C - 40 ° C (50 ° F - 104 ° F). Lăsați un acumulator fierbinte să se răcească înainte de a-l încărca.
4. Încărcați cartușul acumulatorului o dată la fiecare șase luni dacă nu îl utilizați pentru o perioadă lungă de timp.

DESCRIERE FUNCȚIONALĂ

⚠ATENȚIE:

- Asigurați-vă întotdeauna că mașina este oprită și cartușul acumulatorului este scos înainte de a ajusta sau verifica funcționarea mașinii.

Instalarea sau scoaterea cartușului acumulatorului

Fig.1

⚠ATENȚIE:

- Opriti întotdeauna unealta înainte de montarea sau demontarea cartușului de acumulator.
- Țineți ferm mașina și cartușul acumulatorului la montarea sau demontarea cartușului.** În caz contrar, acestea vă pot aluneca din mâini, rezultând defectarea lor și posibile accidente.

Pentru a scoate cartușul acumulatorului, glisați-l din unealtă în timp ce glisați butonul de pe partea frontală a cartușului.

Pentru a instala cartușul acumulatorului, aliniați limba de pe cartușul acumulatorului cu canelura din carcasă și introduceți-l în locaș. Introduceți-l complet, până când se înclichetează în locaș. Dacă puteți vedea indicatorul roșu din partea superioară a butonului, acesta nu este blocat complet.

⚠ATENȚIE:

- Instalați întotdeauna cartușul acumulatorului complet, până când indicatorul roșu nu mai este vizibil. În caz contrar, acesta poate cădea accidental din mașină provocând rănirea dumneavoastră sau a persoanelor din jur.
- Nu forțați cartușul de acumulator la montare. Dacă acesta nu glisează ușor, înseamnă că a fost introdus incorect.

Sistem de protecție a acumulatorului (acumulator litiu-ion cu marcaj stea)

Fig.2

Acumulatorii litiu-ion cu un marcaj stea sunt echipate cu un sistem de protecție. Acest sistem oprește automat alimentarea mașinii pentru a prelungi durata de viață a bateriei.

Mașina se va opri automat în timpul funcționării când mașina și/sau acumulatorul se află într-una din situațiile următoare.

- Suprasarcină:

Mașina este operată într-o manieră care determină atragerea unui curent de o intensitate anormal de ridicată.

În acest caz, eliberați butonul declanșator de pe mașină și opriti aplicația care a dus la suprasolicitarea mașinii. Apoi, trageți din nou butonul declanșator pentru a reporni. Dacă mașina nu pornește, acumulatorul este supraîncălzit. În această situație, lăsați

acumulatorul să se răcească înainte de a trage butonul declanșator din nou.

- Tensiune scăzută acumulator: Capacitatea rămasă a bateriei este prea mică, iar mașina nu va funcționa. În această situație, scoateți și reincarcați acumulatorul.

Selectarea modului de tăiere

Fig.3

Această mașină poate fi utilizată cu un mod de tăiere orbitală sau în linie dreaptă (sus și jos). Modul de tăiere orbitală împinge pânza înainte în timpul cursei de tăiere și sporește foarte mult viteza de tăiere.

Pentru a schimba modul de tăiere, rotiți pur și simplu pârghia de schimbare a modului de tăiere în poziția modului de tăiere dorit. Consultați tabelul pentru a selecta modul de tăiere adecvat.

Poziție	Mod de tăiere	Aplicații
0	Mod de tăiere în linie dreaptă	Pentru tăiere în oțel moale, oțel inox și plastic. Pentru tăiere curată în lemn și placaj.
I	Mod de tăiere cu orbită mică	Pentru tăiere în oțel moale, aluminiu și lemn de esență tare.
II	Mod de tăiere cu orbită medie	Pentru tăiere în lemn și placaj. Pentru tăiere rapidă în aluminiu și oțel moale.
III	Mod de tăiere cu orbită mare	Pentru tăiere rapidă în lemn și placaj.

006376

Acționarea întrerupătorului

⚠ATENȚIE:

- Înainte de a introduce cartușul acumulatorului în mașină, verificați întotdeauna dacă butonul declanșator funcționează corect și revine în poziția "OFF" (oprit) când este eliberat.

Fig.4

Pentru a porni unealta:

Apăsăți întrerupătorul de blocare pentru a trece unealta în modul standby. De asemenea, se aprinde lampa.

Trageți butonul declanșator pentru a porni mașina. Eliberați butonul declanșator pentru a opri mașina.

Pentru funcționare continuă, trageți butonul declanșator și apoi apăsați butonul de blocare.

Pentru a opri mașina din poziția blocată, trageți complet butonul declanșator și apoi eliberați-l.

În modul standby, apăsați întrerupătorul de blocare pentru a opri lampa și treceți unealta în modul de blocare.

NOTĂ:

- Întrerupătorul de blocare nu este acționat în timpul operației de tăiere.

- Când unealta se află în modul standby, lampa luminează continuu.
- Dacă unealta este lăsată neutilizată timp de 10 secunde în modul standby, aceasta intră automat în modul de blocare, iar lampa se stinge.

Aprinderea lămpilor

⚠ATENȚIE:

- Nu priviți direct în lampă sau în sursa de lumină.
- Pentru a aprinde lampa, apăsați întrerupătorul de blocare.

Pentru a opri lampa într-un interval de 10 secunde, apăsați din nou întrerupătorul de blocare.

NOTĂ:

- Folosiți o cârpă curată pentru a șterge depunerile de pe lentila lămpii. Aveți grijă să nu zgâriați lentila lămpii, deoarece calitatea iluminării va fi afectată.
- În momentul în care mașina se supraîncălzește, lampa luminează intermitent. Lăsați mașina să se răcească înainte de a o folosi din nou.

Rondelă de reglare a vitezei

Fig.5

Viteza uneltei poate fi reglată fără restricții prin rotirea rondelii de reglare a vitezei. Puteți obține cea mai mare viteză în poziția 6 și cea mai mică viteză în poziția 1. Consultați tabelul pentru a selecta viteza corectă pentru piesa care trebuie tăiată. Este posibil totuși ca viteza corectă să difere în funcție de tipul sau grosimea piesei de prelucrat. În general, vitezele mai mari vă permit să tăiați piesele mai rapid, însă durata de exploatare a pânzei se va reduce.

Piesa de prelucrat	Număr pe rondela de reglare
Lemn	4 - 6
Oțel moale	3 - 6
Oțel inox	3 - 4
Aluminiu	3 - 6
Plastic	1 - 4

013925

⚠ATENȚIE:

- Rondela de reglare a vitezei poate fi rotită numai până la poziția 6 și înapoi la poziția 1. Nu forțați rondela peste pozițiile 6 sau 1, deoarece funcția de reglare a vitezei se poate defecta.

NOTĂ:

- Când rondela de reglare a vitezei este setată la poziția 3 sau la o poziție superioară, unealta reduce automat turația în gol pentru a reduce vibrațiile în gol. După ce unealta este turată, viteza sa atinge viteza presetată. Apoi unealta își menține viteza până când este oprită.

MONTARE

⚠ATENȚIE:

- Asigurați-vă întotdeauna că mașina este oprită și cartușul acumulatorului este scos înainte de a executa orice lucrări la mașină.

Montarea sau demontarea pânzei de ferăstrău

⚠ATENȚIE:

- Curățați întotdeauna toate așchile sau materiile străine depuse pe pânză și/sau pe suportul pânzei. În caz contrar, pânza ar putea fi strânsă insuficient existând pericol de rănire gravă.
- Nu atingeți pânza sau piesa prelucrată imediat după executarea lucrării; acestea pot fi extrem de fierbinți și pot provoca arsuri ale pielii.
- Fixați strâns pânza de ferăstrău. În caz contrar, există pericol de rănire gravă.
- Când scoateți pânza de ferăstrău, aveți grijă să nu vă răniți la degete cu vârful pânzei sau vârfurile piesei prelucrate.

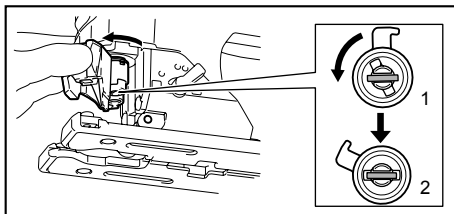

1. Poziție fixă
2. Poziție eliberată

014120

Înainte de a instala pânza, asigurați-vă că suportul pânzei este în poziția eliberată.

Pentru a instala pânza, introduceți-o (cu dinții orientați înainte) în suportul pânzei până când se cuplează. Suportul pânzei se mișcă de la sine în poziția fixată, iar pânza este blocată. Trageți pânza ușor pentru a vă asigura că aceasta nu cade în timpul utilizării.

⚠ATENȚIE:

- Nu deschide excesiv pârghia de deschidere a mașinii pentru a nu avaria mașina.

Fig.6

Pentru a scoate pânza, împingeți dispozitivul de deschidere a uneltei înainte până la punctul maxim. Acest lucru permite eliberarea pânzei.

NOTĂ:

- Ocazional, lubrifiați rola de ghidare.

Depozitarea cheii inbus

Fig.7

Atunci când nu este utilizată, depozitați cheia inbus după cum se vede în figură pentru a nu se pierde.

Placă de acoperire

Fig.8

Folosiți placa de acoperire atunci când tăiați furniruri decorative, mase plastice etc. Aceasta protejează suprafețele sensibile sau delicate împotriva deteriorării. Montați-l la spatele tălpii mașinii.

Dispozitiv anti-așchiere

Fig.9

Pentru tăieturi fără așchii poate fi utilizat dispozitivul anti-așchiere. Pentru a instala dispozitivul anti-așchiere, deplasați talpa mașinii complet înainte și montați dispozitivul de la spatele tălpii mașinii. Când utilizați placa de acoperire, instalați dispozitivul anti-așchiere pe placa de acoperire.

⚠ATENȚIE:

- Dispozitivul anti-așchiere nu poate fi utilizat când se execută tăieri înclinate.

Extragerea prafului

Duza de praf (accesoriu opțional) este recomandată pentru executarea curată a operațiilor de tăiere.

Fig.10

Pentru a atașa duza de praf la mașină, introduceți cârligul duzei de praf în gaura din talpă.

Fig.11

Pentru a fixa duza de praf, strângeți șurubul de strângere din fața duzei de praf.

Duza de praf poate fi instalată pe partea stânga sau dreaptă a tălpii.

Fig.12

Apoi conectați la duza de praf un aspirator Makita.

FUNȚIONARE

⚠ATENȚIE:

- Țineți întotdeauna talpa la același nivel cu piesa de prelucrat. În caz contrar, pâzna se poate rupe provocând vătămări corporale grave.

NOTĂ:

- Dacă mașina este folosită continuu până la descărcarea cartușului acumulatorului, lăsați mașina în repaus timp de 15 minute înainte de a continua cu un acumulator nou.

Fig.13

Porniți mașina fără ca pâzna să fie în contact și așteptați până când pâzna atinge viteza maximă. Apoi așezați talpa plan pe piesa de prelucrat și deplasați lent mașina înainte de-a lungul liniei de tăiere marcate în prealabil.

Când tăiați linii curbe, deplasați mașina foarte lent.

Tăierea înclinată

⚠ATENȚIE:

- Asigurați-vă întotdeauna că mașina este oprită și cartușul acumulatorului este scos înainte de a înclina talpa.

Fig.14

Cu talpa înclinată puteți executa tăieri înclinate la orice unghi cuprins între 0° și 45° (stânga sau dreapta).

Fig.15

Pentru a înclina talpa, slăbiți șurubul din partea din spate a tălpii cu cheia inbus. Deplasați talpa astfel încât șurubul să fie poziționat în centrul slotului înclinat de pe talpă.

Fig.16

Înclinați talpa până când se obține unghiul de înclinare dorit. Canelura în V de pe carcasa angrenajului indică unghiul de înclinare prin gradații. Apoi strângeți ferm bolțul pentru a fixa talpa.

Tăieri la nivelul unui plan frontal

Fig.17

Slăbiți bolțul din spatele tălpii cu cheia inbus și deplasați talpa complet înapoi. Apoi strângeți bolțul pentru a fixa talpa.

Decupaje

Decupajele pot fi realizate printr-una din cele două metode A sau B.

A) Practicarea unei găuri de pornire:

Fig.18

- Pentru decupaje interioare, fără executarea unei tăieturi de intrare de la una dintre margini, practicați o gaură de pornire cu diametru de 12 mm sau mai mare. Introduceți pâzna în această gaură pentru a începe tăierea.

B) Decupare:

Fig.19

- Nu este necesar să realizați o gaură de pornire sau o tăietură de intrare dacă procedați cu atenție după cum urmează.
- Înclinați mașina în sus pe muchia frontală a tălpii, cu vârful pânzei poziționat imediat deasupra suprafeței piesei de prelucrat.
- Aplicați o presiune asupra mașinii astfel încât muchia frontală a tălpii să nu se miște atunci când porniți mașina și coborâți lent capătul posterior al mașinii.
- Pe măsură ce pâzna străpunge piesa de prelucrat, coborâți lent talpa mașinii pe suprafața piesei de prelucrat.
- Finalizați tăierea în mod obișnuit.

Finisarea marginilor

Fig.20

Pentru a rectifica marginile sau a realiza corecții dimensionale, deplasați pânza ușor de-a lungul marginilor tăiate.

Tăierea metalelor

Folosiți întotdeauna un lichid de răcire (ulei de răcire a sculelor așchietoare) atunci când tăiați metale. În caz contrar, pânza se va uza considerabil. În locul utilizării unui lichid de răcire, puteți unge fața inferioară a piesei de prelucrat.

Set riglă de ghidare (accesoriu opțional)

⚠ATENȚIE:

- Asigurați-vă întotdeauna că mașina este oprită și cartușul acumulatorului este scos înainte de a monta sau demonta accesoriile.

1. Tăieri drepte

Fig.21

Când tăiați în mod repetat la lățimi mai mici de 160 mm, folosiți rigla de ghidare care asigură obținerea unor tăieturi rapide, curate și drepte.

Fig.22

Pentru instalare, introduceți rigla de ghidare în orificiul dreptunghiular de pe partea tălpii uneltei cu ghidajul opritor orientat în jos. Glisați rigla de ghidare în poziția dorită a lățimii de tăiere, după care strângeți șurubul pentru a îl asigura.

2. Tăieri circulare

Fig.23

Fig.24

Când tăiați cercuri sau arce cu rază mai mică de 170 mm, instalați rigla de ghidare după cum urmează.

- Introduceți rigla de ghidare în gaura dreptunghiulară din partea laterală a tălpii cu ghidajul riglei orientat în sus. Introduceți știftul ghidajului circular printr-una dintre cele două găuri ale ghidajului riglei. Înșurubați butonul filetat pe știft pentru a-l fixa.
- Glisați acum rigla de ghidare în poziția razei de tăiere dorite și strângeți bolțul pentru a o fixa. Apoi deplasați talpa complet înainte.

NOTĂ:

- Folosiți întotdeauna pânzele nr. B-17, B-18, B-26 sau B-27 când tăiați cercuri sau arce.

Set adaptor pentru șina de ghidare (accesoriu opțional)

Fig.25

Când tăiați paralel și bucăți de lățime uniformă sau în linie dreaptă, folosirea adaptorului șinei de ghidare va asigura executarea unor tăieri rapide și curate.

Pentru a instala adaptorul șinei de ghidare, introduceți rigla gradată în gaura dreptunghiulară din talpă până când se oprește. Fixați bolțul ferm cu cheia inbus.

Fig.26

Instalați adaptorul șinei de ghidare pe șina de ghidare. Introduceți rigla gradată în gaura dreptunghiulară a adaptorului șinei de ghidare. Așezați talpa lateral lângă șina de ghidare și strângeți ferm bolțul.

Fig.27

⚠ATENȚIE:

- Folosiți întotdeauna pânzele nr. B-8, B-13, B-16, B-17 sau 58 când utilizați șina de ghidare și adaptorul șinei de ghidare.

ÎNȚREȚINERE

⚠ATENȚIE:

- Asigurați-vă întotdeauna că mașina este oprită și cartușul acumulatorului este scos înainte de a executa lucrările de inspecție și întreținere.
- Nu utilizați niciodată gazolină, benzină, diluant, alcool sau alte substanțe asemănătoare. În caz contrar, pot rezulta decolorări, deformări sau fisuri.

Pentru a menține siguranța și fiabilitatea mașinii, reparațiile și reglajele trebuie să fie efectuate numai la Centrele de service autorizat Makita, folosindu-se piese de schimb Makita.

ACCESORII OPȚIONALE

⚠ATENȚIE:

- Folosiți accesoriile sau piesele auxiliare recomandate pentru mașina dumneavoastră în acest manual. Utilizarea oricăror alte accesorii sau piese auxiliare poate cauza vătămări. Folosiți accesoriile pentru operațiunea pentru care au fost concepute.

Dacă aveți nevoie de asistență sau de mai multe detalii referitoare la aceste accesorii, adresați-vă centrului local de service Makita.

- Pânze de ferăstrău pendular
- Cheie inbus de 4
- Set riglă de ghidare
- Set adaptor pentru șina de ghidare
- Set șină de ghidare
- Dispozitiv anti-așchiere
- Placă de acoperire
- Ansamblu duze de praf
- Acumulator și încărcător original Makita

NOTĂ:

- Unele articole din listă pot fi incluse ca accesorii standard în ambalajul de scule. Acestea pot diferi în funcție de țară.

DEUTSCH (Originalbetriebsanleitung)

Erklärung der Gesamtdarstellung

1-1. Rote Anzeige	10-1. Absaugstutzen	17-2. Sechskantschlüssel
1-2. Taste	10-2. Fuß	17-3. Schraube
1-3. Akkublock	11-1. Klemmschraube	18-1. Anfangsloch
2-1. Sternmarkierung	12-1. Absaugstutzen	21-1. Parallelschlag
3-1. Hebel zum Wechseln der Sägebetriebsart	12-2. Schlauch für Staubsauger	22-1. Sechskantschlüssel
4-1. Arretierschalter	13-1. Schnitlinie	22-2. Schraube
4-2. Schalter	13-2. Fuß	22-3. Gehrungsanschlag
4-3. Arretiertaste	15-1. Fuß	24-1. Gehrungsanschlag
5-1. Geschwindigkeitsstellrad	15-2. Sechskantschlüssel	24-2. Gewindeknopf
6-1. Stichsägeblatt	15-3. Schraube	24-3. Kreisführungsstift
7-1. Fuß	16-1. Gehrungsschlitz	26-1. Sechskantschlüssel
7-2. Sechskantschlüssel	16-2. Fuß	26-2. Messleiste
8-1. Abdeckungsplatte	16-3. Schraube	27-1. Führungsschienenadapter
8-2. Fuß	16-4. Einteilungen	27-2. Schraube
9-1. Splitterschutz	16-5. V-Kerbe	27-3. Führungsschiene
9-2. Fuß	16-6. Getriebegehäuse	
	17-1. Fuß	

TECHNISCHE DATEN

Modell		DJV142	DJV182
Hubhöhe		26 mm	26 mm
Max. Schnittkapazität	Holz	135 mm	135 mm
	Schmiedestahl	10 mm	10 mm
	Aluminium	20 mm	20 mm
Schläge pro Minute (min ⁻¹)		800 - 3.500	800 - 3.500
Gesamtlänge		264 mm	266 mm
Netto-Gewicht		2,5 kg	2,6 kg
Nennspannung		Gleichspannung 14,4 V	Gleichspannung 18 V

- Aufgrund der laufenden Forschung und Entwicklung unterliegen die hier aufgeführten technischen Daten Veränderungen ohne Hinweis.
- Die Technischen Daten und der Akkublock können in den einzelnen Ländern abweichen.
- Gewicht, mit Akkublock, ermittelt gemäß EPTA-Verfahren 01/2003

ENE019-1

Verwendungszweck

Das Werkzeug wurde für das Sägen von Holz, Kunststoff und Metallmaterial entwickelt. Als Ergebnis des umfangreichen Zubehör- und Sägeblattprogramms ist das Werkzeug vielseitig verwendbar und gut geeignet für kurve und kreisförmige Schnitte.

ENG905-1

Geräuschpegel

Die typischen A-bewerteten Geräuschpegel, bestimmt gemäß EN60745:

Modell DJV142

Schalldruckpegel (L_{pA}): 78 dB (A)

Abweichung (K): 3 dB (A)

Unter Arbeitsbedingungen kann der Geräuschpegel 80 dB (A) überschreiten.

Modell DJV182

Schalldruckpegel (L_{pA}): 77 dB (A)

Abweichung (K): 3 dB (A)

Unter Arbeitsbedingungen kann der Geräuschpegel 80 dB (A) überschreiten.

Tragen Sie Gehörschutz.

ENG900-1

Schwingung

Schwingungsgesamtwerte (Vektorsumme dreier Achsen) nach EN60745:

Modell DJV142

Arbeitsmodus: Schneiden von Karton
Schwingungsbelastung ($a_{h,B}$): 7,0 m/s²
Abweichung (K): 1,5 m/s²

Arbeitsmodus: Schneiden von Blech
Schwingsbelastung ($a_{h,M}$): 4,0 m/s²
Abweichung (K): 1,5 m/s²

Modell DJV182

Arbeitsmodus: Schneiden von Karton
Schwingsbelastung ($a_{h,B}$): 7,0 m/s²
Abweichung (K): 1,5 m/s²

Arbeitsmodus: Schneiden von Blech
Schwingsbelastung ($a_{h,M}$): 3,5 m/s²
Abweichung (K): 1,5 m/s²

ENG901-1

- Die deklarierte Schwingsbelastung wurde gemäß der Standardtestmethode gemessen und kann für den Vergleich von Werkzeugen untereinander verwendet werden.
- Die deklarierte Schwingsbelastung kann auch in einer vorläufigen Bewertung der Gefährdung verwendet werden.

⚠️ WARNUNG:

- Die Schwingsbelastung während der tatsächlichen Anwendung des Elektrowerkzeugs kann in Abhängigkeit von der Art und Weise der Verwendung des Werkzeugs vom deklarierten Belastungswert abweichen.
- Stellen Sie sicher, dass Schutzmaßnahmen für den Bediener getroffen werden, die auf den unter den tatsächlichen Arbeitsbedingungen zu erwartenden Belastungen beruhen (beziehen Sie alle Bestandteile des Arbeitsablaufs ein, also zusätzlich zu den Arbeitszeiten auch Zeiten, in denen das Werkzeug ausgeschaltet ist oder ohne Last läuft).

ENH101-16

Nur für europäische Länder

EG-Konformitätserklärung

Wir, Makita Corporation als verantwortlicher Hersteller, erklären, dass die folgenden Geräte der Marke Makita:

Bezeichnung des Geräts:

Akku-Stichsäge

Modellnr./ -typ: DJV142, DJV182

in Serie gefertigt werden und

Den folgenden EG-Richtlinien entspricht:

2006/42/EC

Außerdem werden die Geräte gemäß den folgenden Standards oder Normen gefertigt:

EN60745

Die technische Dokumentation erfolgt durch:

Makita International Europe Ltd.

Technical Department,

Michigan Drive, Tongwell,

Milton Keynes, Bucks MK15 8JD, England

5.3.2013



000230

Tomoyasu Kato
Direktor
Makita Corporation
3-11-8, Sumiyoshi-cho,
Anjo, Aichi, 446-8502, JAPAN

GEA010-1

Allgemeine Sicherheitshinweise für Elektrowerkzeuge

⚠️ WARNUNG Lesen Sie alle Sicherheitswarnungen und -anweisungen sorgfältig durch. Werden die Warnungen und Anweisungen ignoriert, besteht die Gefahr eines Stromschlags, Brands und/oder schweren Verletzungen.

Bewahren Sie alle Warnhinweise und Anweisungen zur späteren Referenz gut auf.

GEB045-2

SICHERHEITSHINWEISE ZUR AKKU-STICHSÄGE

1. **Halten Sie das Werkzeug an den isolierten Griffflächen, wenn Sie unter Bedingungen arbeiten, bei denen das Schneidwerkzeug versteckte Verkabelung berühren kann.** Bei Kontakt des Trennwerkzeugs mit einem stromführenden Kabel wird der Strom an die Metallteile des Elektrowerkzeugs und dadurch an den Bediener weitergeleitet, und der Bediener erleidet einen Stromschlag.
2. **Verwenden Sie Klemmen oder andere geeignete Geräte, um das Werkstück an einer stabilen Unterlage zu sichern.** Wenn Sie das Werkstück von Hand halten oder gegen Ihren Körper pressen, kann dies zu Unstabilität und Kontrollverlust führen.
3. **Tragen Sie immer Sicherheitsgläser oder Schutzbrillen. Bei gewöhnlichen Brillen und Sonnenbrillen handelt es sich NICHT um Sicherheitsgläser.**
4. **Vermeiden Sie es, in Nägel zu schneiden. Untersuchen Sie das Werkstück auf Nägel, und entfernen Sie diese vor der eigentlichen Arbeit.**
5. **Zu große Werkstücke dürfen nicht geschnitten werden.**
6. **Achten Sie auf genügend Abstand unter dem Werkstück, damit das Blatt nicht auf den Boden, die Werkbank usw. schlägt.**
7. **Halten Sie das Werkzeug fest in der Hand.**
8. **Achten Sie vor dem Einschalten des Werkzeugs darauf, dass das Messer das Werkstück nicht berührt.**

9. Halten Sie Ihre Hände von beweglichen Teilen fern.
10. Lassen Sie das Werkzeug nicht unbeaufsichtigt laufen. Arbeiten Sie nur mit ihm, wenn Sie es in der Hand halten.
11. Schalten Sie das Werkzeug immer aus und warten Sie auf den völligen Stillstand des Sägeblatts, bevor Sie dieses aus dem Werkstück herausziehen.
12. Berühren Sie kurz nach dem Betrieb nicht das Blatt oder das Werkstück. Diese können extrem heiß sein und zu Verbrennungen führen.
13. Lassen Sie das Werkzeug nicht unnötig ohne Last laufen.
14. Manche Materialien enthalten Chemikalien, die giftig sein können. Geben Sie Acht, dass Sie diese nicht einatmen oder berühren. Lesen Sie die Material-Sicherheitsblätter des Lieferers.
15. Verwenden Sie bei der Arbeit stets eine für das Material geeignete Staubmaske bzw. ein Atemgerät.

BEWAHREN SIE DIESE ANWEISUNGEN AUF.

⚠️ WARNUNG:

Lassen Sie sich NIE durch Bequemlichkeit oder (aus fortwährendem Gebrauch gewonnener) Vertrautheit mit dem Werkzeug dazu verleiten, die Sicherheitsregeln für das Werkzeug zu missachten. Bei **MISSBRÄUCLICHER** Verwendung des Werkzeugs oder Missachtung der in diesem Handbuch enthaltenen Sicherheitshinweise kann es zu schweren Verletzungen kommen.

ENC007-8

WICHTIGE SICHERHEITSANWEISUNGEN FÜR AKKUBLOCK

1. Lesen Sie vor der Verwendung des Akkublocks alle Anweisungen und Sicherheitshinweise für (1) das Akkuladegerät, (2) den Akku und (3) das Produkt, für das der Akku verwendet wird.
2. Der Akkublock darf nicht zerlegt werden.
3. Falls die Betriebsdauer erheblich kürzer wird, beenden Sie den Betrieb umgehend. Andernfalls besteht die Gefahr einer Überhitzung sowie das Risiko möglicher Verbrennungen und sogar einer Explosion.
4. Wenn Elektrolyt in Ihre Augen gerät, waschen Sie diese mit klarem Wasser aus, und suchen Sie sofort einen Arzt auf. Andernfalls können Sie Ihre Sehfähigkeit verlieren.

5. Der Akkublock darf nicht kurzgeschlossen werden.
 - (1) Die Kontakte dürfen nicht mit leitendem Material in Berührung kommen.
 - (2) Der Akkublock darf nicht in einem Behälter aufbewahrt werden, in dem sich andere metallische Gegenstände wie beispielsweise Nägel, Münzen usw. befinden.
 - (3) Der Akkublock darf weder Feuchtigkeit noch Regen ausgesetzt werden.
- Ein Kurzschluss des Akkus kann zu hohem Kriechstrom, Überhitzung, möglichen Verbrennungen und sogar zu einer Zerstörung des Geräts führen.
6. Werkzeug und Akkublock dürfen nicht an Orten aufbewahrt werden, an denen die Temperatur 50 ° C (122 ° F) oder höher erreichen kann.
 7. Selbst wenn der Akkublock schwer beschädigt oder völlig verbraucht ist, darf er nicht angezündet werden. Der Akkublock kann in den Flammen explodieren.
 8. Lassen Sie den Akku nicht fallen, und vermeiden Sie Schläge gegen den Akku.
 9. Verwenden Sie einen beschädigten Akkublock nicht.
 10. Befolgen Sie die in Ihrem Land geltenden Bestimmungen bzgl. der Entsorgung von Akkus.

BEWAHREN SIE DIESE ANWEISUNGEN AUF.

Tipps für den Erhalt der maximalen Akkublock-Nutzungsdauer

1. Laden Sie den Akkublock auf, bevor er ganz entladen ist. Beenden Sie stets den Betrieb des Werkzeugs, und laden Sie den Akkublock auf, sobald Sie eine verringerte Werkzeugleistung bemerken.
2. Laden Sie einen voll geladenen Akkublock nicht noch einmal auf. Eine Überladung verkürzt die Lebensdauer des Akkus.
3. Laden Sie den Akkublock bei einer Zimmertemperatur von 10 ° C - 40 ° C (50 ° F - 104 ° F) auf. Lassen Sie einen heißen Akkublock vor dem Aufladen abkühlen.
4. Wenn Sie dieses Werkzeug längere Zeit nicht benutzen, laden Sie den Akku alle sechs Monate auf.

FUNKTIONSBESCHREIBUNG

⚠️ ACHTUNG:

- Schalten Sie das Werkzeug stets aus und entfernen Sie den Akkublock, bevor Sie Einstellungen oder eine Funktionsprüfung des Werkzeugs vornehmen.

Montage und Demontage des Akkublocks

Abb.1

⚠️ ACHTUNG:

- Schalten Sie das Werkzeug immer aus, bevor Sie den Akkublock einsetzen oder entnehmen.
- **Halten Sie das Werkzeug und den Akkublock sicher fest, wenn Sie den Akkublock einsetzen oder herausnehmen.** Andernfalls könnte Ihnen das Werkzeug oder der Akkublock aus den Händen fallen, sodass das Werkzeug oder der Akkublock beschädigt werden oder diese Verletzungen verursachen.

Zum Entnehmen des Akkublocks müssen Sie die Taste auf der Vorderseite des Akkublocks schieben und gleichzeitig den Akkublock aus dem Werkzeug herausziehen.

Zum Einsetzen des Akkublocks müssen Sie die Zunge des Akkublocks an der Rille im Gehäuse ausrichten und in die gewünschte Position schieben. Setzen Sie den Akkublock ganz ein, bis er mit einem Klick einrastet. Wenn Sie den roten Bereich oben auf der Taste sehen können, ist der Akkublock nicht ganz eingerastet.

⚠️ ACHTUNG:

- Setzen Sie den Akkublock unbedingt ganz ein, bis der rote Bereich nicht mehr zu sehen ist. Andernfalls kann der Akkublock versehentlich aus dem Werkzeug fallen und Sie oder Personen in Ihrem Umfeld verletzen.
- Setzen Sie den Akkublock nicht mit Gewalt ein. Wenn der Akkublock nicht leicht hineingleitet, ist er nicht richtig angesetzt.

Akku-Schutzsystem (Lithium-Ionen-Akku ist mit einem Stern gekennzeichnet)

Abb.2

Mit einem Stern gekennzeichnete Lithium-Ionen-Akkus verfügen über ein Schutzsystem. Dieses System schaltet die Stromversorgung des Werkzeugs automatisch aus, um die Lebensdauer des Akkus zu verlängern.

Unter folgenden Bedingungen des Werkzeugs und/oder des Akkus kann das Werkzeug während des Betriebs automatisch stoppen:

- Überlastet:
Das Werkzeug wird auf eine Weise betrieben, die zu einer anormal hohen Stromaufnahme führt.

Lassen Sie in dieser Situation den Ein/Aus-Schalter des Werkzeugs los und beenden Sie die Arbeiten, die zu der Überlastung des Werkzeugs geführt haben. Betätigen Sie anschließend den Ein/Aus-Schalter wieder, um das Werkzeug wieder in Betrieb zu nehmen. Wenn das Werkzeug nicht startet, ist der Akku überhitzt. Lassen Sie in dieser Situation den Akku erst abkühlen, bevor Sie wieder den Ein/Aus-Schalter betätigen.

- Spannung des Akkus zu niedrig:
Die noch vorhandene Akkuladung ist zu niedrig, und das Werkzeug startet nicht. Entnehmen Sie in dieser Situation den Akku und laden Sie den Akku wieder auf.

Auswahl der Schnittbetriebsart

Abb.3

Dieses Werkzeug kann mit und ohne Pendelhub (nur Auf- und Abbewegung) betrieben werden. Der Pendelhub schiebt das Sägeblatt beim Schnitt vor und erhöht dabei stark die Geschwindigkeit.

Zum Ändern der Sägebetriebsart drehen Sie Hebel zum Wechseln der Sägebetriebsart auf die gewünschte Position. Siehe die Tabelle zur Auswahl der richtigen Sägebetriebsart.

Position	Sägebetriebsart	Anwendungen
0	Schnittbetriebsart kein Pendelhub	Für Schnitte in Schmiedestahl, Edelstahl und Plastik. Für saubere Schnitte in Holz und Sperrholz.
I	Schnittbetriebsart kleiner Pendelhub	Für Schnitte in Aluminium, Schmiedestahl und Hartholz.
II	Schnittbetriebsart mittlerer Pendelhub	Für Schnitte in Holz und Sperrholz. Für schnelle Schnitte in Aluminium und Schmiedestahl.
III	Schnittbetriebsart großer Pendelhub	Für schnelle Schnitte in Holz und Sperrholz.

006376

Einschalten

⚠️ ACHTUNG:

- Achten Sie vor dem Einsetzen des Akkublocks in das Werkzeug darauf, dass sich der Auslöseschalter korrekt bedienen lässt und beim Loslassen auf die Position "OFF" (AUS) zurückkehrt.

Abb.4

Zum Starten des Werkzeugs:

Drücken Sie den Arretierschalter, um das Werkzeug in den Standby-Modus zu bringen. Dadurch wird auch die Lampe eingeschaltet.

Ziehen Sie zum Starten des Werkzeugs den Ein/Aus-Schalter. Lassen Sie zum Ausschalten des Werkzeugs den Ein/Aus-Schalter los.

Zum Einschalten des Dauerbetriebs betätigen Sie den Ein/Aus-Schalter, drücken Sie dann die Arretiertaste hinein.

Zum Ausschalten des Werkzeugs in arretiertem Zustand drücken Sie den Ein/Aus-Schalter voll hinein und lassen Sie den Schalter dann los.

Drücken Sie im Standby-Modus den Arretierschalter, um die Lampe auszuschalten und das Werkzeug in den Arretiermodus zu bringen.

ANMERKUNG:

- Der Arretierschalter lässt sich während des Schneidbetriebs nicht betätigen.
- Wenn sich das Werkzeug im Standby-Modus befindet, leuchtet die Lampe weiter.
- Wird das Werkzeug für 10 Sekunden im Standby-Modus belassen, ohne dass damit gearbeitet wird, schaltet sich das Werkzeug automatisch in den Arretiermodus und die Lampe erlischt.

Anschalten der Lampe

ACHTUNG:

- Schauen Sie nicht direkt in die Lampe oder in die Lichtquelle.

Betätigen Sie zum Einschalten der Lampe den Arretierschalter.

Zum Ausschalten der Lampe innerhalb von 10 Sekunden drücken Sie den Arretierschalter erneut.

ANMERKUNG:

- Verwenden Sie für das Abwischen der Unreinheiten von der Lichtlinse einen trockenen Lappen. Achten Sie darauf, dass Sie die Lichtlinse nicht zerkratzen, dadurch kann ihre Leuchtkraft verringert werden.
- Wird das Werkzeug überhitzt, flackert die Lampe. Lassen Sie das Werkzeug vor dem weiteren Betrieb ganz abkühlen.

Geschwindigkeitstellrad

Abb.5

Die Werkzeuggeschwindigkeit kann durch Drehen des Geschwindigkeitsstellrads stufenlos eingestellt werden. Einstellung 6 liefert die höchste Geschwindigkeit, 1 die niedrigste.

Wählen Sie anhand der Tabelle die geeignete Geschwindigkeit für das zu schneidende Werkstück. Die entsprechende Geschwindigkeit kann von der Art und der Dicke des Werkstücks abhängen. Allgemein gilt, dass Sie bei höheren Geschwindigkeiten die Werkstücke schneller schneiden können, allerdings bei geringerer Lebenszeit des Sägeblattes.

Zu schneidendes Werkstück	Zahl am Stellrad
Holz	4 - 6
Schmiedestahl	3 - 6
Edelstahl	3 - 4
Aluminium	3 - 6
Plastik	1 - 4

013925

ACHTUNG:

- Das Geschwindigkeitsstellrad lässt sich nur bis 6 und zurück auf 1 drehen. Wird es gewaltsam über 6 oder 1 hinaus gedreht, lässt sich die Geschwindigkeit möglicherweise nicht mehr einstellen.

ANMERKUNG:

- Wenn das Geschwindigkeitsstellrad auf 3 oder höher eingestellt ist, reduziert das Werkzeug automatisch die Leerlaufgeschwindigkeit, um die Vibration im Leerlauf zu reduzieren. Sobald das Werkzeug unter Last arbeitet, erreicht es seine voreingestellte Geschwindigkeit. Das Werkzeug behält dann diese Geschwindigkeit bei, bis es ausgeschaltet wird.

MONTAGE

ACHTUNG:

- Schalten Sie das Werkzeug stets aus, und entfernen Sie den Akkublock, bevor Sie Arbeiten am Werkzeug ausführen.

Montage und Demontage des Sägeblatts

ACHTUNG:

- Entfernen Sie stets alle Splitter und sonstiges Fremdmaterial vom Sägeblatt und dem Sägeblatthalter. Tun Sie dies nicht, kann sich das Sägeblatt lösen, was zu schweren Personenschäden führen kann.
- Berühren Sie kurz nach dem Betrieb weder das Blatt noch das Werkstück. Diese können extrem heiß sein und zu Verbrennungen führen.
- Ziehen Sie das Sägeblatt fest an. Zuwiderhandlungen können zu schweren Personenschäden führen.
- Achten Sie beim Entnehmen des Sägeblatts darauf, Ihre Finger nicht an der Blattspitze oder den Kanten des Werkstücks zu verletzen.

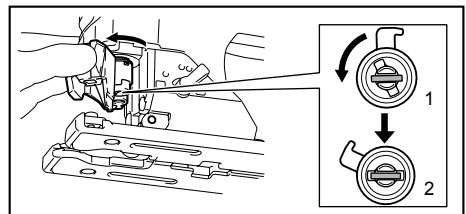

1. Verriegelte Stellung

2. Entriegelte Position

014120

Stellen Sie vor dem Einbauen des Sägeblattes sicher, dass der Sägeblatthalter sich in der Freigabeposition befindet.

Zum Einbauen des Sägeblattes setzen Sie das Sägeblatt (mit den Zähnen nach vorn zeigend) in den Sägeblatthalter ein, bis es einschnappt. Der

Sägeblatthalter bewegt sich von selbst in die verriegelte Position und das Sägeblatt ist verriegelt. Ziehen Sie leicht am Sägeblatt, um zu prüfen, dass das Sägeblatt während des Betriebs nicht herausfällt.

⚠ACHTUNG:

- Öffnen Sie den Werkzeugöffner nicht zu weit, da dies das Werkzeug beschädigen kann.

Abb.6

Zum Entnehmen des Sägeblatts drücken Sie den Hebel so weit wie möglich nach vorn. Dadurch wird das Sägeblatt freigegeben.

ANMERKUNG:

- Schmieren Sie die Rolle gelegentlich.

Aufbewahrung des Sechskantschlüssels

Abb.7

Wenn Sie den Sechskantschlüssel nicht verwenden, bewahren Sie ihn wie in der Abbildung dargestellt auf, damit er nicht verloren geht.

Abdeckungsplatte

Abb.8

Verwenden Sie die Abdeckungsplatte beim Schneiden dekorativer Furniere, Plastik usw. Er schützt empfindliche Oberflächen vor Beschädigungen. Bringen Sie ihn auf der Rückseite des Werkzeuggleitschuhs an.

Splitterschutz

Abb.9

Für splitterfreie Schnitte kann der Splitterschutz verwendet werden. Zur Montage des Splitterschutzes schieben Sie den Gleitschuh ganz nach vorn und bringen den Schutz von hinten am Gleitschuh an. Wenn Sie die Abdeckungsplatte verwenden, bringen Sie den Splitterschutz an der Abdeckungsplatte an.

⚠ACHTUNG:

- Der Splitterschutz kann für Gehrungsschnitte nicht verwendet werden.

Staubabsaugung

Der Absaugstutzen (optionales Zubehör) wird für saubere Schnitte empfohlen.

Abb.10

Um den Absaugstutzen am Werkzeug anzubringen, führen Sie dessen Haken in das Loch im Gleitschuh ein.

Abb.11

Zum Sichern des Absaugstutzens ziehen Sie die Klemmschraube auf der Vorderseite des Absaugstutzens an.

Der Absaugstutzen kann an auf der linken oder der rechten Seite des Gleitschuhs befestigt werden.

Abb.12

Schließen Sie dann einen Makita-Staubsauger an den Absaugstutzen an.

ARBEIT

⚠ACHTUNG:

- Halten Sie den Gleitschuh stets bündig mit dem Werkstück. Tun Sie dies nicht, kann das Sägeblatt brechen, was zu schweren Personenschäden führen kann.

ANMERKUNG:

- Wenn das Werkzeug bis zur vollständigen Entladung des Akkus betrieben wurde, lassen Sie es 15 Minuten liegen, bevor Sie mit einem neuen Akku fortfahren.

Abb.13

Schalten Sie das Werkzeug ein, ohne dass das Sägeblatt Kontakt hat, und warten Sie, bis das Sägeblatt seine volle Geschwindigkeit erreicht. Setzen Sie dann den Gleitschuh flach auf das Werkstück und bewegen Sie das Werkzeug langsam entlang der markierten Schnittlinie nach vorn.

Schieben Sie das Werkzeug bei Kurvenschnitten sehr langsam vor.

Gehrungsschnitt

⚠ACHTUNG:

- Schalten Sie immer das Werkzeug aus und entfernen Sie den Akkublock, bevor Sie den Gleitschuh neigen.

Abb.14

Mit geneigtem Gleitschuh können Sie Gehrungsschnitte mit einem Winkel von 0° bis 45° (links und rechts) ausführen.

Abb.15

Lösen Sie zum Neigen des Gleitschuhs die Schraube auf der Rückseite des Gleitschuhs mit einem Inbusschlüssel. Verschieben Sie den Gleitschuh so, dass die Schraube in der Mitte des Gehrungsschlitzes im Gleitschuh liegt.

Abb.16

Drehen Sie den Gleitschuh bis zum gewünschten Winkel. Die V-Kerbe des Motorgehäuses zeigt den Gehrungswinkel in Einteilungen an. Ziehen Sie dann die Schraube zur Sicherung des Gleitschuhs fest an.

Vordere bündige Schnitte

Abb.17

Lösen Sie die Schraube auf der Rückseite des Gleitschuhs mit dem Sechskantschlüssel, und schieben Sie den Gleitschuh ganz zurück. Ziehen Sie dann die Schraube zur Sicherung des Gleitschuhs an.

Ausschnitte

Ausschnitte können entweder mit Methode A oder B hergestellt werden.

A) Bohren eines Anfangslochs:

Abb.18

- Für Innenschnitte ohne Führungsschnitt von einer Kante aus bohren Sie ein Anfangsloch mit einem Durchmesser von 12 mm oder mehr. Führen Sie das Sägeblatt in dieses Loch ein, und sägen Sie.

B) Tauchsägen:

Abb.19

- Ein Anfangsloch oder ein Führungsschnitt ist nicht nötig, wenn Sie vorsichtig wie folgt vorgehen.
 1. Kippen Sie das Werkzeug auf die vordere Kante des Gleitschuhs, mit der Sägeblattspitze genau über der Oberfläche des Werkstücks.
 2. Üben Sie Druck auf das Werkzeug aus, so dass die vordere Kante des Gleitschuhs sich nicht bewegt, während Sie das Werkzeug einschalten und die hintere Kante des Gleitschuhs sanft absenken.
 3. Während das Sägeblatt in das Werkstück eindringt, senken Sie den Gleitschuh des Werkzeugs langsam auf die Oberfläche des Werkstücks.
 4. Beenden Sie den Schnitt wie gewohnt.

Bearbeiten von Kanten

Abb.20

Zum Abkanten oder um Abmessungen anzupassen führen Sie das Sägeblatt leicht entlang der Schnittkanten.

Metallschnitte

Verwenden Sie beim Schneiden von Metall ein angemessenes Kühlmittel (Schneideöl). Zuwiderhandlungen können zu enormer Blattabnutzung führen. Die Unterseite des Werkstücks kann gefettet werden, anstelle der Verwendung eines Kühlmittels.

Parallelanschlagsset (optionales Zubehör)

⚠️ACHTUNG:

- Schalten Sie das Werkzeug aus und entnehmen Sie den Akkublock, bevor Sie Zubehörteile einsetzen oder entfernen.

1. Geradschnitte

Abb.21

Der praktische Parallelanschlag ermöglicht die Ausführung besonders genauer Geradschnitte bei wiederholten Schnittbreiten unter 160 mm.

Abb.22

Setzen Sie den Parallelanschlag in das rechteckige Loch auf der Seite des Werkzeug-Gleitschuhs ein, mit dem Gehrungsanschlag nach unten. Verschieben Sie den Parallelanschlag auf die gewünschte Schnittbreite, und ziehen Sie die Schraube an, um ihn zu sichern.

2. Kreisschnitte

Abb.23

Abb.24

Zum Schneiden von Kreisen oder Bögen mit 170 mm Radius oder weniger bringen Sie den Parallelanschlag wie folgt an.

1. Setzen Sie den Parallelanschlag in das rechteckige Loch auf der Seite des Gleitschuhs ein, mit dem Gehrungsanschlag nach oben. Führen Sie den Kreisführungsstift in eines der beiden Löcher im Parallelanschlag ein. Schrauben Sie dann zu dessen Sicherung den Gewindeknopf auf den Stift auf.
2. Verschieben Sie den Parallelanschlag auf den gewünschten Schnittradius, und ziehen Sie die Schraube an, um ihn zu sichern. Schieben Sie dann den Gleitschuh ganz nach vorn.

ANMERKUNG:

- Verwenden Sie immer die Sägeblätter Nr. B-17, B-18, B-26 oder B-27 zum Schneiden von Kreisen oder Bögen.

Führungsschienen-Adaptersatz (Zubehör)

Abb.25

Beim Schneiden paralleler und gleichmäßig breiter oder gerader Schnitte sorgen die Führungsschiene und der Führungsschienenadapter für schnelle und saubere Schnitte.

Um den Führungsschienenadapter anzubringen, führen Sie die Messleiste so weit wie möglich in das eckige Loch im Gleitschuh ein. Sichern Sie die Schraube mit dem Sechskantschlüssel.

Abb.26

Bringen Sie den Führungsschienenadapter an der Leiste der Führungsschiene an. Setzen Sie die Messleiste in das eckige Loch im Führungsschienenadapter ein. Bringen Sie den Gleitschuh auf die Seite der Führungsschiene, und ziehen Sie die Schraube fest an.

Abb.27

⚠️ACHTUNG:

- Verwenden Sie immer die Sägeblätter Nr. B-8, B-13, B-16, B-17 oder 58 mit dem Führungsschienenadapter und der Führungsschiene.

WARTUNG

⚠️ACHTUNG:

- Schalten Sie das Werkzeug stets aus und entfernen Sie den Akkublock, bevor Sie Inspektionen oder Wartungsarbeiten am Werkzeug vornehmen.
- Verwenden Sie zum Reinigen niemals Kraftstoffe, Benzin, Verdünnern, Alkohol oder ähnliches. Dies kann zu Verfärbungen, Verformungen oder Rissen führen.

Zur Aufrechterhaltung der SICHERHEIT und ZUVERLÄSSIGKEIT des Produkts müssen die Reparaturen und alle Wartungen und Einstellungen von den autorisierten Servicestellen der Firma Makita und unter Verwendung der Ersatzteile von Makita durchgeführt werden.

SONDERZUBEHÖR

⚠️ACHTUNG:

- Für Ihr Werkzeug Makita, das in dieser Anleitung beschrieben ist, empfehlen wir folgende Zubehörteile und Aufsätze zu verwenden. Bei der Verwendung anderer Zubehörteile oder Aufsätze kann die Verletzungsgefahr für Personen drohen. Die Zubehörteile und Aufsätze dürfen nur für ihre festgelegten Zwecke verwendet werden.

Wenn Sie nähere Informationen bezüglich dieses Zubehörs benötigen, wenden Sie sich bitte an Ihre örtliche Servicestelle der Firma Makita.

- Stichsägeblätter
- Sechskantschlüssel 4
- Parallelanschlag (Führungsschiene) Satz
- Führungsschienen-Adaptersatz
- Führungsschienenersatz
- Splitterschutz
- Abdeckungsplatte
- Absaugstutzen-Einheit
- Originalakku und Ladegerät von Makita

ANMERKUNG:

- Einige der in der Liste aufgeführten Elemente sind dem Werkzeugpaket als Standardzubehör beigelegt. Diese können in den einzelnen Ländern voneinander abweichen.

MAGYAR (Eredeti útmutató)

Az általános nézet magyarázata

1-1. Piros rész	10-1. Porkifűvő	17-1. Alaplemez
1-2. Gomb	10-2. Alaplemez	17-2. Imbuszkulcs
1-3. Akkumulátor	11-1. Szorítócsavar	17-3. Fejecscsavar
2-1. Csillag jelzés	12-1. Porkifűvő	18-1. Kezdőfurat
3-1. Vágási mód váltókar	12-2. Cső porszívóhoz	21-1. Párhuzamvezető
4-1. Reteszelőkapcsoló	13-1. Vágóvonal	22-1. Imbuszkulcs
4-2. Kapcsoló kioldógomb	13-2. Alaplemez	22-2. Fejecscsavar
4-3. Reteszelőgomb	15-1. Alaplemez	22-3. Terelőlemez
5-1. Sebességszabályozó tárcsa	15-2. Imbuszkulcs	24-1. Terelőlemez
6-1. Szűrőfűrész fűrészlap	15-3. Fejecscsavar	24-2. Menetes gomb
7-1. Alaplemez	16-1. Gérvágó nyílás	24-3. Körvezető csapszeg
7-2. Imbuszkulcs	16-2. Alaplemez	26-1. Imbuszkulcs
8-1. Fedőlap	16-3. Fejecscsavar	26-2. Vezetőrúd
8-2. Alaplemez	16-4. Fokozatok	27-1. Vezetősín adapter
9-1. Felszakadásgátló	16-5. V-alakú bevágás	27-2. Csavar
9-2. Alaplemez	16-6. Fogaskerékház	27-3. Vezetősín

RÉSZLETES LEÍRÁS

Modell		DJV142	DJV182
Lökethossz		26 mm	26 mm
Max. vágóteljesítmény	Fa	135 mm	135 mm
	Lágyacél	10 mm	10 mm
	Alumínium	20 mm	20 mm
Löketszám percenként (min ⁻¹)		800 - 3500	800 - 3500
Teljes hossz		264 mm	266 mm
Tiszta tömeg		2,5 kg	2,6 kg
Névleges feszültség		14,4 V, egyenáram	18 V, egyenáram

- Folyamatos kutató- és fejlesztőprogramunk eredményeként az itt felsorolt tulajdonságok figyelemzetés nélkül megváltozhatnak.
- A műszaki adatok és az akkumulátor országonként változhatnak.
- Súly az akkumulátorral, a 01/2003 EPTA eljárás szerint meghatározva

ENE019-1

Rendeltetésszerű használat

A szerszám faanyagok, műanyagok és fémek fűrészelésére használható. A kibővített tartozék és fűrészlap programnak köszönhetően a szerszám számos célra használható és különösen alkalmas ívelt vagy körvágásokhoz.

ENG905-1

Zaj

A tipikus A-súlyozású zajszint, a EN60745szerint meghatározva:

Típus DJV142

angnyomásszint (L_{pA}) : 78 dB (A)

Bizonytalanság (K) : 3 dB (A)

Munka közben a zajszint meghaladhatja a 80 dB (A) értéket.

Típus DJV182

angnyomásszint (L_{pA}) : 77 dB (A)

Bizonytalanság (K) : 3 dB (A)

Munka közben a zajszint meghaladhatja a 80 dB (A) értéket.

Viseljen fülvédőt.

ENG900-1

Vibráció

A vibráció teljes értéke (háromtengelyű vektorösszeg) EN60745 szerint meghatározva:

Típus DJV142

Működési mód: lapok vágása

Rezgés kibocsátás ($a_{h,B}$): 7,0 m/s²

Bizonytalanság (K): 1,5 m/s²

Működési mód: fémlemez vágása
Rezgéskibocsátás ($a_{h,M}$): 4,0 m/s²
Bizonytalanság (K): 1,5 m/s²

Típus DJV122

Működési mód: lapok vágása
Rezgéskibocsátás ($a_{h,B}$): 7,0 m/s²
Bizonytalanság (K): 1,5 m/s²

Működési mód: fémlemez vágása
Rezgéskibocsátás ($a_{h,M}$): 3,5 m/s²
Bizonytalanság (K): 1,5 m/s²

ENG901-1

- A rezgéskibocsátás értéke a szabványos vizsgálati eljárásnak megfelelően lett mérve, és segítségével az elektromos kéziszerszámok összehasonlíthatók egymással.
- A rezgéskibocsátás értékének segítségével előzetesen megbecsülhető a rezgésnek való kitettség mértéke.

⚠ FIGYELMEZTETÉS:

- A szerszám rezgéskibocsátása egy adott alkalmazásnál eltérhet a megadott értéktől a használat módjától függően.
- Határozza meg a kezelő védelmét szolgáló munkavédelmi lépéseket, melyek az adott munkafeltételek melletti vibrációs hatás becsült mértékén alapulnak (figyelembe véve a munkaciklus elemeit, mint például a gép leállításának és üresjáratának mennyiségét az elindítások száma mellett).

ENH101-16

Csak európai országokra vonatkozóan

EK Megfelelőségi nyilatkozat

Mi, a Makita Corporation, mint a termék felelős gyártója kijelentjük, hogy a következő Makita gép(ek):

Gép megnevezése:

Akkumulátoros szűrőfűrész

Típus sz./ Típus: DJV142, DJV182

sorozatgyártásban készül és

Megfelel a következő Európai direktíváknak:

2006/42/EC

És gyártása a következő szabványoknak valamint szabványosított dokumentumoknak megfelelően történik:

EN60745

A műszaki dokumentációt őrzi:

Makita International Europe Ltd.

Technical Department,

Michigan Drive, Tongwell,

Milton Keynes, Bucks MK15 8JD, Anglia

5.3.2013



000230

Tomoyasu Kato

Igazgató

Makita Corporation

3-11-8, Sumiyoshi-cho,

Anjo, Aichi, 446-8502, JAPÁN

GEA010-1

A szerszámgépekre vonatkozó általános biztonsági figyelmeztetések

⚠ FIGYELEM Olvassa el az összes biztonsági figyelmeztetést és utasítást. Ha nem tartja be a figyelmeztetéseket és utasításokat, akkor áramütést, tüzet és/vagy súlyos sérülést okozhat.

Őrizzen meg minden figyelmeztetést és utasítást a későbbi tájékozódás érdekében.

GEB045-2

A VEZETÉK NÉLKÜLI SZÜRŐFŰRÉSZRE VONATKOZÓ BIZTONSÁGI FIGYELMEZTETÉSEK

1. A szerszámgépet a szigetelt markolófelületeinél fogja, ha olyan műveletet végez, amikor a vágóeszköz „élő” vezetékkel érintkezik, a szerszámgép fém alkatrészei is „áram alá” kerülhetnek, és a kezelőt áramütés érheti.
2. Szorítókkal vagy más praktikus módon rögzítse és támassza meg a munkadarabot egy szilárd padozaton. A munkadarab a kezelővel vagy a testével való megtartás esetén instabil lehet és az uralom elvesztéséhez vezethet.
3. Mindig viseljen védőszemüveget vagy szemvédőt. A normál szemüvegek vagy a napszemüvegek NEM védőszemüvegek.
4. Kerülje a szegek átvágását. A művelet megkezdése előtt ellenőrizze a munkadarabot, és húzza ki belőle a szegeket.
5. Ne vágjon túlméretes munkadarabokat.
6. Ellenőrizze a megfelelő hézagot a munkadarab mögött a vágás előtt, nehogy a vágószerszám a padlóba, munkapadba, stb. ütközzön.
7. Tartsa a szerszámot szilárdan.
8. Ellenőrizze, hogy a fűrészlap nem ér a munkadarabhoz, mielőtt bekapcsolja a kapcsolót.

9. Tartsa távol a kezeit a mozgó alkatrészekről.
10. Ne hagyja a szerszámot bekapcsolva. Csak kézben tartva használja a szerszámot.
11. A fűrészlap eltávolítása előtt a munkadarabból mindig kapcsolja ki a szerszámot és várja meg, amíg a fűrészlap teljesen megáll.
12. Ne érjen a fűrészlaphoz vagy a munkadarabhoz közvetlenül a munkavégzést követően; azok rendkívül forrók lehetnek és megégethetik a bőrét.
13. Ne működtesse a szerszámot terhelés nélkül fölöslegesen.
14. Némelyik anyag mérgező vegyületet tartalmazhat. Gondoskodjon a por belélegzése elleni és érintés elleni védelemről. Kövesse az anyag szállítójának biztonsági utasításait.
15. Mindig a megmunkált anyagnak és az alkalmazásnak megfelelő pormaszkot/gázálcot használja.

ŐRIZZE MEG EZEKET AZ UTASÍTÁSOKAT.

⚠ FIGYELMEZTETÉS:

NE HAGYJA, hogy a kényelem vagy a termék (többszöri használatból adódó) mind alaposabb ismerete váltsa fel az adott termékre vonatkozó biztonsági előírások szigorú betartását. A **HELYTELEN HASZNÁLAT** és a használati útmutatóban szereplő biztonsági előírások megszegése súlyos személyi sérülésekhez vezethet.

ENC007-8

FONTOS BIZTONSÁGI SZABÁLYOK

AZ AKKUMULÁTORRA VONATKOZÓAN

1. Az akkumulátor használata előtt tanulmányozza át az akkumulátortöltőt (1), az akkumulátoron (2) és az akkumulátorral működtetett terméken (3) olvasható összes utasítást és figyelmeztető jelzést.
2. Ne szerelje szét az akkumulátort.
3. Ha a működési idő nagyon lerövidült, azonnal hagyja abba a használatot. Ez a túlmelegedés, esetleges égések és akár robbanás veszélyével is járhat.
4. Ha elektrolit kerül a szemébe, mossa ki azt tiszta vízzel és azonnal keressen orvosi segítséget. Ez a látásának elvesztését okozhatja.
5. Ne zárja rövidre az akkumulátort:
 - (1) Ne érjen az érintkezőkhöz elektromosan vezető anyagokkal.
 - (2) Ne tárolja az akkumulátort más fémtárgyakkal, mint pl. szegekkel, érmékkel, stb. egy helyen.
 - (3) Ne tegye ki az akkumulátort víznek vagy esőnek.

Az akkumulátor rövidzárlata nagy áramerősséget, túlmelegedést, égéseket, sőt akár meghibásodást is okozhat.

6. Ne tárolja a szerszámot vagy az akkumulátort olyan helyen, ahol a hőmérséklet elérheti vagy meghaladhatja az 50 ° C-ot (122 ° F).
7. Ne égesse el az akkumulátort még akkor sem, ha az komolyan megsérült vagy teljesen elhasználódott. Az akkumulátor a tűzben felrobbanhat.
8. Vigyázzon, ne hagyja leejtse vagy megüsse az akkumulátort.
9. Ne használjon sérült akkumulátort.
10. Az akkumulátor ártalmatlanításakor tartsa be a helyi előírásokat.

ŐRIZZE MEG EZEKET AZ UTASÍTÁSOKAT.

Tippek a maximális élettartam eléréséhez

1. Töltse fel az akkumulátort még mielőtt teljesen lemerülne.
Mindig kapcsolja ki a szerszámot és töltsen fel az akkumulátort amikor érzi, hogy csökkent a szerszám teljesítménye.
2. Soha ne töltsen újra a teljesen feltöltött akkumulátort.
A túltöltés csökkenti az akkumulátor élettartamát.
3. Az akkumulátort szobahőmérsékleten töltsen 10 ° C - 40 ° C (50 ° F - 104 ° F) közötti hőmérsékleten. Hagyja, hogy a forró akkumulátor lehűljön, mielőtt elkezdé azt feltölteni.
4. Töltsen fel az akkumulátort hathavonta egyszer, ha nem használja az eszközt hosszabb ideig.

MŰKÖDÉSI LEÍRÁS

⚠VIGYÁZAT:

- Minden esetben ellenőrizze, hogy a szerszám ki van kapcsolva és az akkumulátor eltávolításra került mielőtt beállít vagy ellenőriz valamilyen funkciót a szerszámon.

Az akkumulátor behelyezése és eltávolítása

Fig.1

⚠VIGYÁZAT:

- Mindig kapcsolja ki az eszközt, mielőtt behelyezi vagy eltávolítja az akkumulátort.
- **Az akkumulátort és a szerszámot tartsa erősen, amikor az akkumulátort a szerszámra helyezi vagy eltávolítja arról.** Amennyiben nem így jár el, a szerszám vagy az akkumulátor a kezéből kicsúszhat és megsérülhet, illetve személyi sérülést okozhat.

Az akkumulátoregység kivételéhez nyomja be az akkumulátoregység elején található gombot, és tolja ki az egységet.

Az akkumulátor beszereléséhez illessze az akkumulátor nyelvét a burkolaton található vágatba és csúsztassa a helyére. Egészen addig tolja be, amíg egy kis kattánással a helyére nem ugrik. Ha látható a piros rész a gomb felső oldalán, akkor a gomb nem kattant be teljesen.

⚠VIGYÁZAT:

- Mindig tolja be teljesen az akkumulátort, amíg a piros rész el nem tűnik. Ha ez nem történik meg, akkor az akkumulátor kieshet a szerszámból, és Önnek vagy a környezetében másnak sérülést okozhat.
- Ne erőltesse be az akkumulátort. Ha az akkumulátor nem csúszik be könnyedén, akkor nem megfelelően lett behelyezve.

Akkumulátorvédő rendszer (lítiumion akkumulátor csillag jelzéssel)

Fig.2

A csillag jelzéssel ellátott lítiumion akkumulátorok akkumulátorvédő rendszerrel vannak felszerelve. A rendszer automatikusan lekapcsolja a szerszám áramellátását, így megnöveli az akkumulátor élettartamát. A szerszám használat közben automatikusan leáll, ha a szerszám és/vagy az akkumulátor a következő helyzetbe kerül:

- Túlterhelés:
A szerszámot úgy működteti, hogy az szokatlanul erős áramot vesz fel. Ilyenkor engedje fel a szerszám kioldókapcsolóját és állítsa le azt az alkalmazást, amelyek a túlterhelést okozza. Ezután húzza meg ismét a kioldókapcsolót, és indítsa újra a szerszámot. Ha a szerszám nem indul el, az akkumulátor túlhevült. Ilyenkor hagyja kihűlni az akkumulátort, mielőtt ismét meghúzná a kioldókapcsolót.

- Az akkumulátor töltöttsége alacsony:
Az akkumulátor fennmaradó töltöttsége túl alacsony, a szerszámot nem tudja működtetni. Ilyenkor távolítsa el, és töltsse fel az akkumulátort.

A vágási mód kiválasztása

Fig.3

Ez a szerszám elötölásos vagy egyenes vonalú (fel és le) vágási módban működtethető. Az elötölásos vágási módban előretolja a fűrészlapot a vágási lökés során és nagymértékben megnöveli a vágási sebességet.

A vágási mód megváltoztatásához csak fordítsa a vágási mód váltókart a kívánt vágási módnak megfelelő állásba. Tájékozódjon a táblázatból a megfelelő vágási mód kiválasztásához.

Pozíció	Vágási mód	Alkalmazások
0	Egyenes vonalú vágási mód	Lágyacél, rozsdamentes acél és műanyagok vágásához. Fa és furnér tiszta vágásához.
I	Kis elötölású vágási mód	Lágyacél, alumínium és keményfa vágásához.
II	Közepes elötölású vágási mód	Fa és furnér vágásához. Alumínium és lágyacél gyors vágásához.
III	Nagy elötölású vágási mód	Fa és furnér gyors vágásához.

006376

A kapcsoló használata

⚠VIGYÁZAT:

- Mielőtt behelyezi az akkumulátort a szerszámba, mindig ellenőrizze, hogy a kioldókapcsoló hibátlanul működik és az "OFF" állásba áll felengedéskor.

Fig.4

A szerszám beindítása:
Nyomja meg a reteszelőkapcsolót, hogy a szerszám készenléti módba lépjen. Ekkor bekapcsol a lámpa is. A szerszám indításához húzza meg a kioldókapcsolót. Engedje fel a kioldókapcsolót a leállításhoz. A folyamatos működéshez húzza meg a kioldókapcsolót majd nyomja be a reteszelőgombot. A szerszám kikapcsolásához reteszelt állásból teljesen húzza be a kioldókapcsolót, majd engedje fel. Készenléti módban nyomja meg a reteszelőkapcsolót a lámpa kikapcsolásához, és a szerszám kireteszelt módba való állításához.

MEGJEGYZÉS:

- A reteszelőkapcsoló vágási műveletek közben nem működik.
- Ha a szerszám készenléti módban van, a lámpa tovább világít.

- Ha a szerszámot 10 másodpercig készenléti módban hagyja működés nélkül, az automatikusan kireteszelt módba lép, és a lámpa elalszik.

A lámpák bekapcsolása

⚠VIGYÁZAT:

- Ne nézzen a lámpába, vagy közvetlenül a fényforrásba.

A lámpa bekapcsolásához nyomja meg a reteszelő kapcsolót.

Ha 10 mp-en belül le akarja kapcsolni a lámpát, nyomja meg a reteszelőkapcsolót újra.

MEGJEGYZÉS:

- Használjon száraz rongyot a lámpa lencséin lévő szennyeződés eltávolításához. Ügyeljen arra hogy ne karcolja meg a lámpa lencséit, ez csökkentheti a megvilágítás erősségét.
- Ha a szerszám túlmelegszik, a lámpa elkezd villogni. Teljesen hűtse le a szerszámot mielőtt újrahasználja.

Sebességszabályozó tárcsa

Fig.5

A szerszám sebességét fokozat nélkül lehet állítani a sebességszabályozó tárcsa elforgatásával. A legmagasabb sebesség a 6-os, a legkisebb sebesség pedig az 1-es pontnál van.

Tájékozódjon a táblázatból a vágni kívánt munkadarabhoz leginkább megfelelő sebességekről. Ugyanakkor a megfelelő sebesség eltérő is lehet, a munkadarab típusának vagy vastagságának függvényében. Általában a magasabb sebesség a munkadarab gyorsabb vágását teszi lehetővé de a ekkor a fűrészlap élettartama lecsökken.

Vágni kívánt munkadarab	Szám a szabályozótárcsán
Fa	4 - 6
Lágyacél	3 - 6
Rozsdamentes acél	3 - 4
Alumínium	3 - 6
Műanyagok	1 - 4

013925

⚠VIGYÁZAT:

- A sebességszabályozó tárcsa csak a 6 számig fordítható el, visszafelé pedig az 1-ig. Ne erőltesse azt a 6 vagy 1 jelzéseken túl, mert a sebességszabályozó funkció nem fog tovább működni.

MEGJEGYZÉS:

- Ha a sebességszabályozó tárcsa a 3-as vagy nagyobb értéken van, a szerszám automatikusan csökkenti a terhelés nélküli sebességet, hogy kisebb legyen a vibráció. Amikor a szerszám terhelés alá kerül, a sebesség ismét az előre beállított értékre vált. Ezután a szerszám a kikapcsolásig megőrzi a sebességét.

ÖSSZESZERELÉS

⚠VIGYÁZAT:

- Minden esetben ellenőrizze, hogy a szerszám ki van kapcsolva és az akkumulátor eltávolításra került mielőtt bármilyen műveletet végez a szerszámon.

A fűrészlap felhelyezése vagy eltávolítása

⚠VIGYÁZAT:

- Mindig távolítsa el a fűrészlapoz és/vagy fűrészlaptartóhoz tapadt forgácsot és más idegen anyagot. Ennek elmulasztása a fűrészlap elégtelen rögzítését okozhatja, ami komoly személyi sérülésekhez vezethet.
- Ne érjen fűrészlapoz vagy a munkadarabhoz közvetlenül a munkavégzést követően; azok rendkívül forrók lehetnek és megégethetik a bőrt.
- Erősen húzza meg a fűrészlapot. Ennek elmulasztása veszélyes sérüléseket okozhat.
- A fűrészlap eltávolítása során figyeljen oda, nehogy megsértse az ujjait a fűrészlap felső részével, vagy a munkadarab élén.

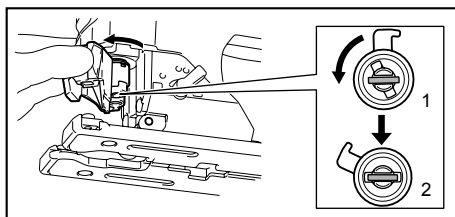

1. Rögzített pozíció

2. Kioldott pozíció

014120

A fűrészlap behelyezése előtt ügyeljen arra, hogy a fűrészlap tartója kioldott helyzetben legyen.

Behelyezéskor a fűrészlapot előre néző fogakkal helyezze a fűrészlap tartójába, amíg helyére nem rögzül. A fűrészlap tartója önmagától a rögzítési helyzetbe kattant, és a fűrészlap rögzül. Húzza meg a fűrészlapot gyengéden, hogy meggyőződjön arról, hogy a fűrészlap nem esik ki működés közben.

⚠VIGYÁZAT:

- Ne nyissa fel túlságosan a szerszámmnyitót, mert az a szerszám károsodását okozhatja.

Fig.6

A fűrészlap eltávolításához nyomja a nyitókart előre, amennyire csak lehet. Így a fűrészlap rögzítése kioldódik.

MEGJEGYZÉS:

- Néha kenje meg a görgőt.

Az imbuszkulcs tárolása

Fig.7

Amikor nem használja, tárolja az imbuszkulcsot az ábrán látható módon, nehogy elveszzen.

Fedőlap

Fig.8

Használja a fedőlapot, ha dekoratív burkolatokat, műanyagokat, stb. vág. Megvédi az érzékeny vagy kényes felületeket a károsodástól. Illessze a szerszám vezetőlapjának hátoldalára.

Felszakadásgátló

Fig.9

A felszakadás nélküli vágás érdekében a felszakadásgátló eszközt kell használni. A felszakadásgátló eszköz felszereléséhez tolja a vezetőlemezt teljesen előre és illessze az eszközt a lemezre annak hátsó oldala felől. Ha a fedőlapot használja, akkor a felszakadásgátlót a fedőlapra szerelje fel.

⚠VIGYÁZAT:

- A felszakadásgátló ferdevágáskor nem használható.

Poreszívás

A porkifűvő (opcionális kiegészítő) használata ajánlott a tiszta vágási műveletek végzéséhez.

Fig.10

A porkifűvő csatlakoztatásához helyezze a porkifűvőn található kampókat a vezetőlemezen található lyukakba.

Fig.11

A porkifűvő rögzítéséhez húzza meg a rögzítőcsavart a porkifűvő elejénél.

A porkifűvő a vezetőlemez bal és a jobb oldalára is felszerelhető.

Fig.12

Ezután csatlakoztasson egy Makita porszívót a porkifűvőhöz.

ÜZEMELTETÉS

⚠VIGYÁZAT:

- A vezetőlemez mindig legyen egy szintben a munkadarabbal. Ennek elmulasztása a fűrészlap törését okozhatja, ami veszélyes sérüléseket okozhat.

MEGJEGYZÉS:

- Ha szerszámot folyamatosan működteti addig, amíg az akkumulátor teljesen lemerül, 15 percig pihentesse a szerszámot mielőtt tovább folytatja a munkát egy feltöltött akkumulátorral.

Fig.13

Kapcsolja be a készüléket anélkül, hogy az bármihez hozzáérne, majd várja meg amíg a fűrész eléri a maximális sebességét. Ezután fektesse a vezetőlemezt a munkadarabra és egyenletesen tolja előre a szerszámot az előzetesen bejelölt vágóvonal mentén. Ívek vágásakor nagyon lassan tolja előre a szerszámot.

Ferdevágás

⚠VIGYÁZAT:

- A vezetőlemez megdöntése előtt minden esetben ellenőrizze, hogy a szerszám ki van kapcsolva és az akkumulátor eltávolításra került.

Fig.14

A megdöntött vezetőlemezzel ferdevágások végezhetők bármilyen szögben 0° és 45° között (balra vagy jobbra).

Fig.15

A vezetőlemez megdöntéséhez lazítsa meg a csavart a vezetőlemez hátulján az imbuszkulccsal. Tolja el úgy a vezetőlemezt, hogy a csavar a vezetőlemezen található ferdevágó nyílás közepére kerüljön.

Fig.16

Döntse meg a vezetőlemezt a kívánt ferdevágási szög beállításához. A fogaskerékhoz található V alakú bevágás jelzi a ferdevágási szöget fokokban. Ezután húzza meg jól a csavart a vezetőlemez rögzítéséhez.

Elülső illesztővágások

Fig.17

Lazítsa meg a vezetőlemez hátoldalán található csavart az imbuszkulccsal és tolja teljesen hátra a vezetőlemezt. Ezután húzza meg a csavart a vezetőlemez rögzítéséhez.

Kivágás

A kivágásokat az A vagy B módszerekkel lehet végezni.

A) Kezdőfurat fúrása:

Fig.18

- A bevezető vágás nélküli belső kivágásokhoz fúrjon egy 12 mm vagy nagyobb átmérőjű kezdőfuratot. Illessze a fűrészlapot a furatba a vágás megkezdéséhez.

B) Leszűrő vágás:

Fig.19

- Nem szükséges kezdőfuratot fúrnia vagy bevezető vágást készítenie ha a következőképpen jár el.
1. Döntse előre a vezetőlemez elülső élén a szerszámot úgy, hogy a fűrészlap vége rögtön a munkadarab felülete fölött legyen.
 2. Fejtsen ki nyomást a szerszámra úgy, hogy a vezetőlemez elülső éle ne mozduljon el amikor bekapcsolja a szerszámot, majd óvatosan engedje le a szerszám hátsó felét.
 3. Ahogy a fűrészlap áthalad a munkadarabon, fokozatosan engedje le a vezetőlemezt a munkadarab felületére.
 4. Fejezze be a vágást a szokásos módon.

Szélek kidolgozása

Fig.20

A szélek illesztéséhez vagy méretigazításhoz mozgassa a fűrész finoman a vágásfelület mentén.

Fém vágása

Fém vágásakor mindig használjon megfelelő hűtőközeget (vágóolajat). Ennek elmulasztása a fűrészlap gyors kopásához vezet. A munkadarab alsó felületét meg lehet zsírozni a hűtőközeg használata helyett.

Párhuzamvezető készlet (opcionális kiegészítő)

⚠VIGYÁZAT:

- Minden esetben ellenőrizze, hogy a szerszám ki van kapcsolva és az akkumulátor eltávolításra került mielőtt felhelyezi vagy eltávolítja a kiegészítőket.

1. Egyenes vágások

Fig.21

Ha többször egymás után 160 mm-nél kisebb szélességet vág, akkor a párhuzamvezető használatával gyors, tiszta és egyenes vágásokat végezhet.

Fig.22

A felszereléshez illessze a párhuzamvezetőt a vezetőlemez oldalán található szögletes nyílásba, lefelé néző tereplőlélel. Állítsa a párhuzamvezetőt a kívánt vágási szélességre, majd rögzítse a csavar behúzásával.

2. Körvágások

Fig.23

Fig.24

Ha 170 mm-es vagy kisebb sugarú köröket vagy íveket vág, szerelje fel a párhuzamvezetőt a következő módon.

- Illessze a párhuzamvezetőt a vezetőlemez oldalán található szögletes nyílásba, felfelé néző tereplőlélel. Helyezze a körvezetőt csapszeget a párhuzamvezetőn található két furat egyikébe. Csavarozza a menetes gombot a csapszegre annak rögzítéséhez.
- Most állítsa be a párhuzamvezetőn a kívánt vágási sugarat és húzza meg a csavart a rögzítéshez. Ezután tolja teljesen előre a vezetőlapot.

MEGJEGYZÉS:

- Mindig a B-17, B-18, B-26 vagy B-27 típusú fűrészlapokat használja körvonalak és ívek vágásához.

Vezetősinadapter-készlet (választható tartozék)

Fig.25

Amikor párhuzamosan vág azonos szélességgel vagy egyenesen vág, akkor a vezetősin és a vezetősin adapter használata biztosítja a gyors és tiszta vágást.

A vezetősin adapter felszereléséhez helyezze a vezetőrudat a vezetőlemezen található szögletes nyílásba amilyen mélyen csak lehet. Rögzítse a csavart az imbuszkulccsal.

Fig.26

Szerelje a vezetősin adaptert a vezetősin sínére. Tegye a vezetőrudat a vezetősin adapteren található szögletes nyílásba. Tegye a vezetőlemezt a vezetősin oldalához és erősen húzza meg a csavart.

Fig.27

⚠VIGYÁZAT:

- Mindig a B-8, B-13, B-16, B-17 vagy 58 típusú fűrészlapokat használja ha a vezetősinnel és a vezetősin adapterrel vág.

KARBANTARTÁS

⚠VIGYÁZAT:

- Minden esetben ellenőrizze, hogy a szerszám ki van kapcsolva és az akkumulátor eltávolításra került mielőtt átvizsgálja a szerszámot vagy annak karbantartását végzi.
- Soha ne használjon gázolajt, benzint, hígítót, alkoholt vagy hasonló anyagokat. Ezek elszineződést, alakvesztést vagy repedést okozhatnak.

A termék BIZTONSÁGÁNAK és MEGBÍZHATÓSÁGÁNAK fenntartásához, a javításokat, bármilyen egyéb karbantartást vagy besabályozást a Makita Autorizált Szervizközpontoknak kell végrehajtaniuk, mindig Makita pótalkatrészek használatával.

OPCIONÁLIS KIEGÉSZÍTŐK

⚠VIGYÁZAT:

- Ezek a tartozékok vagy kellékek ajánlottak az Önnek ebben a kézikönyvben leírt Makita szerszámaéhoz. Bármely más tartozék vagy kellék használata személyes veszélyt vagy sérülést jelenthet. A tartozékok vagy kelléket használja csupán annak kifejezett rendeltetésére.

Ha bármilyen segítségre vagy további információkra van szüksége ezekkel a tartozékokkal kapcsolatban, keresse fel a helyi Makita Szervizközpontot.

- Szűrőfűrész fűrészlapok
- Imbuszkulcs, 4
- Párhuzamvezető (vezetővonalzó) készlet
- Vezetősin adapter készlet
- Vezetősin készlet
- Felszakadásgátló
- Fedőlap
- Porkifúvó egys.
- Eredeti Makita akkumulátor és töltő

MEGJEGYZÉS:

- A listán felsorolt néhány kiegészítő megtalálható az eszköz csomagolásában standard kiegészítőként. Ezek országonként eltérőek lehetnek.

SLOVENSKÝ (Pôvodné pokyny)

Vysvetlenie všeobecného zobrazenia

1-1. Červený indikátor	10-2. Základňa	17-3. Skrutka
1-2. Tlačidlo	11-1. Upínania skrutka	18-1. Východzia jamka
1-3. Kazeta akumulátora	12-1. Otvor na prach	21-1. Ochranné zariadenie na pozdĺžne rezanie
2-1. Označenie hviezdičky	12-2. Hadica pre vysávač	22-1. Šesťhranný francúzsky kľúč
3-1. Meniaca páka rezania	13-1. Čiara rezania	22-2. Skrutka
4-1. Poistný spínač	13-2. Základňa	22-3. Vodidlo ochranného zariadenia
4-2. Spúšť	15-1. Základňa	24-1. Vodidlo ochranného zariadenia
4-3. Blokovacie tlačidlo	15-2. Šesťhranný francúzsky kľúč	24-2. Závitový otočný gombík
5-1. Otočný ovládač rýchlosti	15-3. Skrutka	24-3. Závitový vodiaci kolík
6-1. Čepeľ lupienkovej píly	16-1. Skosený výrez	26-1. Šesťhranný francúzsky kľúč
7-1. Základňa	16-2. Základňa	26-2. Lišta meradla
7-2. Šesťhranný francúzsky kľúč	16-3. Skrutka	27-1. Adaptér vodiacej lišty
8-1. Krycia doska	16-4. Dielikovanie	27-2. Šrauba (Skrutka)
8-2. Základňa	16-5. V-vrub	27-3. Vodiaca lišta
9-1. Zariadenie na zabránenie štiepenia	16-6. Skriňa prevodovky	
9-2. Základňa	17-1. Základňa	
10-1. Otvor na prach	17-2. Šesťhranný francúzsky kľúč	

TECHNICKÉ ÚDAJE

Model	DJV142	DJV182
Dĺžka ťahu	26 mm	26 mm
Max. kapacita rezania	Drevo	135 mm
	Mäkká oceľ	10 mm
	Hliník	20 mm
Ťahy za minútu (min ⁻¹)	800 - 3500	800 - 3500
Celková dĺžka	264 mm	266 mm
Hmotnosť netto	2,5 kg	2,6 kg
Menovité napätie	Jednosmerný prúd 14,4 V	Jednosmerný prúd 18 V

- Vzhľadom k neustálemu výskumu a vývoju tu uvedené technické údaje podliehajú zmenám bez upozornenia.
- Technické špecifikácie a typ akumulátora sa môžu v rámci jednotlivých krajín líšiť.
- Hmotnosť s akumulátorom podľa postupu EPTA 01/2003

ENE019-1

Určené použitie

Tento nástroj je určený na pílenie dreva, plastu a kovových materiálov. Pomocou rozsiahleho programu príslušenstva a píloveho ostria možno tento nástroj používať na množstvo účelov a je veľmi vhodný pre zakrivené alebo okružle rezy.

ENG905-1

Hluk

Typická hladina akustického tlaku pri záťaži A určená podľa EN60745:

Model DJV142

Úroveň akustického tlaku (L_{pA}): 78 dB (A)

Odchýlka (K): 3 dB (A)

Úroveň hluku počas práce môže presiahnuť hodnotu 80 dB (A).

Model DJV182

Úroveň akustického tlaku (L_{pA}): 77 dB (A)

Odchýlka (K): 3 dB (A)

Úroveň hluku počas práce môže presiahnuť hodnotu 80 dB (A).

Používajte chrániče sluchu

ENG900-1

Vibrácie

Celková hodnota vibrácií (trojosový vektorový súčet) určená podľa normy EN60745:

Model DJV142

Pracovný režim: rezanie dosiek

Emisie vibrácií ($a_{h,B}$): 7,0 m/s²

Neurčitost' (K): 1,5 m/s²

5.3.2013

Pracovný režim: rezanie tabuľového plechu

Emisie vibrácií ($a_{h,M}$) : 4,0 m/s²

Neurčitost' (K) : 1,5 m/s²

Model DJV182

Pracovný režim: rezanie dosiek

Emisie vibrácií ($a_{h,B}$) : 7,0 m/s²

Neurčitost' (K) : 1,5 m/s²

Pracovný režim: rezanie tabuľového plechu

Emisie vibrácií ($a_{h,M}$) : 3,5 m/s²

Neurčitost' (K) : 1,5 m/s²

ENG901-1

- Deklarovaná hodnota emisii vibrácií bola meraná podľa štandardnej skúšobnej metódy a môže sa použiť na porovnanie jedného náradia s druhým.
- Deklarovaná hodnota emisii vibrácií sa môže použiť aj na predbežné posúdenie vystavenia ich účinkom.

⚠VAROVANIE:

- Emisie vibrácií počas skutočného používania elektrického náradia sa môžu odlišovať od deklarovanej hodnoty emisii vibrácií, a to v závislosti na spôsoboch používania náradia.
- Nezabudnite označiť bezpečnostné opatrenia s cieľom chrániť obsluhu, a to tie, ktoré sa zakladajú na odhade vystavenia účinkom v rámci reálnych podmienok používania (berúc do úvahy všetky súčasti prevádzkového cyklu, ako sú doby, kedy je náradie vypnuté a kedy beží bez zaťaženia, ako dodatok k dobe zapnutia).

ENH101-16

Len pre európske krajiny

Vyhlásenie o zhode so smernicami Európskeho spoločenstva

Naša spoločnosť Makita, ako zodpovedný výrobca prehlasuje, že nasledujúce zariadenie(a) značky Makita:

Označenie zariadenia:

Bezdrôtová lupienková píla

Číslo modelu/ Typ: DJV142, DJV182

je z výroby série a

Je v zhode s nasledujúcimi európskymi smernicami:

2006/42/EC

A sú vyrobené podľa nasledujúcich noriem a štandardizovaných dokumentov:

EN60745

Technickú dokumentáciu archívuje:

Makita International Europe Ltd.

Technical Department,

Michigan Drive, Tongwell,

Milton Keynes, Bucks MK15 8JD, Anglicko

000230



Tomoyasu Kato

Riaditeľ

Makita Corporation

3-11-8, Sumiyoshi-cho,

Anjo, Aichi, 446-8502, JAPONSKO

GEA010-1

Všeobecné bezpečnostné predpisy pre elektronáradie

⚠ **UPOZORNENIE** Prečítajte si všetky upozornenia a inštrukcie. Nedodržiavanie pokynov a inštrukcií môže mať za následok úraz elektrickým prúdom, požiar alebo vážne zranenie.

Všetky pokyny a inštrukcie si odložte pre prípad potreby v budúcnosti.

GEB045-2

BEZPEČNOSTNÉ VÝSTRAHY PRE AKUMULÁTOROVÚ LUPIENKOVÚ PÍLU

1. Elektrické náradie pri práci držte len za izolované úchopné povrchy, lebo rezné príslušenstvo sa môže dostať do kontaktu so skrytými vodičmi. Rezné príslušenstvo, ktoré sa dostane do kontaktu so „živým“ vodičom môžu spôsobiť vystavenie kovových častí elektrického náradia „živému“ prúdu a spôsobiť tak obsluhu zasiahnutie elektrickým prúdom.
2. Pomocou svoriek alebo iným praktickým spôsobom zaistíte a podoprite obrobok k stabilnému povrchu. Pri držaní obrobku rukou alebo opretý oproti telu nebude stabilný a môžete nad ním stratiť kontrolu.
3. Vždy používajte ochranné okuliare alebo bezpečnostné okuliare. Obyčajné optické alebo slnečné okuliare NIE sú ochranné okuliare.
4. Nerežte klinec. Pred prácou skontrolujte, či na obrobku nie sú klinec a prípadne ich odstráňte.
5. Nerežte obrobky nadmernej veľkosti.
6. Pred rezaním skontrolujte správnu medzeru za obrobkom, aby ostrie nenarazilo na dlážku, pracovný stôl a pod.
7. Držte nástroj pevne .
8. Skôr, ako zapnete spínač, skontrolujte, či sa ostrie nedotýka obrobku.
9. Ruky držte mimo dosahu pohyblivých častí.
10. Nenechávajte nástroj bežať bez dozoru. Pracujte s ním, len keď ho držíte v rukách.

11. Predtým, ako odtiahnete ostrie z obrobku, vypnite nástroj a vždy počkajte, kým sa ostrie úplne nezastaví.
 12. Nedotýkajte sa ostria alebo obrobku hneď po úkone; môžu byť extrémne horúce a môžu popáliť vašu pokožku.
 13. Nepoužívajte nástroj zbytočne bez zát'aže.
 14. Niektoré materiály obsahujú chemikálie, ktoré môžu byť jedovaté. Dávajte pozor, aby ste ich nevdychovali alebo sa ich nedotýkali. Prečítajte si bezpečnostné materiálové listy dodávateľa.
 15. Vždy používajte správnu protiprachovú masku/respirátor primerané pre konkrétny materiál a použitie.
6. Pri skratovaní akumulátora by mohlo dôjsť k vzrastu toku elektrického prúdu flow, prehriatiu, možným popáleninám či dokonca prebitiu.
 6. Neskladujte nástroj ani jednotku akumulátora na miestach s teplotou presahujúcou 50 ° C (122 ° F).
 7. Jednotku akumulátora nespáľujte, ani keď je vážne poškodená alebo úplne vydratá. Jednotka akumulátora môže v ohni explodovať.
 8. Dávajte pozor, aby akumulátor nespadol alebo nenarazil do niečoho.
 9. Nepoužívajte poškodený akumulátor.
 10. Akumulátor zneškodnite v zmysle miestnych nariadení.

TIETO POKYNY USCHOVAJTE.

⚠VAROVANIE:

NIKDY nepripustíte, aby pohodlie a dobrá znalosť výrobku (získané opakovaným používaním) nahradili presné dodržiavanie bezpečnostných pravidiel pre náradie. NESPRÁVNE POUŽÍVANIE alebo nedodržiavanie bezpečnostných pokynov uvedených v tomto návode na obsluhu môže spôsobiť vážne poranenia osôb.

ENC007-8

DÔLEŽITÉ BEZPEČNOSTNÉ POKYNY

PRE JEDNOTKU AKUMULÁTORA

1. Pred použitím jednotky akumulátora si prečítajte všetky pokyny a záručné poznámky na (1) nabíjačke akumulátorov, (2) akumulátore a (3) produkte používajúcom akumulátor.
2. Jednotku akumulátora nerozoberajte.
3. Ak sa doba prevádzky príliš skrúti, ihneď prerušte prácu. Môže nastať riziko prehriatia, možných popálení či dokonca explózie.
4. V prípade zasiahnutia očí elektrolytom ich vypláchnite čistou vodou a okamžite vyhľadajte lekársku pomoc. Môže dôjsť k strate zraku.
5. Jednotku akumulátora neskratujte:
 - (1) Nedotýkajte sa konektorov žiadnym vodivým materiálom.
 - (2) neskladujte jednotku akumulátora v obale s inými kovovými predmetmi, napríklad klincami, mincami a pod.
 - (3) Nabíjačku akumulátorov nevystavujte vode ani dažďu.

TIETO POKYNY USCHOVAJTE.

Rady pre udržanie maximálnej životnosti akumulátora

1. Akumulátor nabíjajte ešte predtým, ako sa úplne vybije. Vždy prerušte prácu s nástrojom a nabíjajte jednotku akumulátora, keď spozorujete nižší výkon nástroja.
2. Nikdy nenabíjajte plne nabitú jednotku akumulátora. Prebijanie skrúcaje životnosť akumulátora.
3. Jednotku akumulátora nabíjajte pri izbovej teplote pri 10 ° C - 40 ° C (50 ° F - 104 ° F). Pred nabíjaním nechajte jednotku akumulátora vychladnúť.
4. Pokiaľ sa akumulátor dlhodobo nepoužíva, nabíjajte ho raz za šesť mesiacov.

POPIS FUNKCIE

⚠POZOR:

- Pred úpravou alebo kontrolou funkčnosti nástroja vždy skontrolujte, či je nástroj vypnutý a blok akumulátora je vybratý.

Instalácia alebo demontáž kazety akumulátora

Fig.1

⚠POZOR:

- Pred inštaláciou alebo vybratím akumulátora náradie vždy vypnite.
- **Pri vkladaní alebo vyberaní akumulátora uchopte pevne náradie aj akumulátor.** Opomenutie pevne uchopiť náradie a akumulátor môže mať za následok ich vyšmyknutie z rúk s dôsledkom poškodenia náradia a batérie, ako aj osobných poranení.

Ak chcete vybrať akumulátor, vysuňte ho zo zariadenia, pričom posuňte tlačidlo na prednej strane akumulátora. Akumulátor vložíte tak, že jazyk akumulátora nasmerujete na ryhu v kryte a zasuniete ju na miesto. Zatlačte ho úplne, kým zakliknutím nezapadne na miesto. Ak vidíte červený indikátor na hornej strane tlačidla, nie je správne zapadnutý.

⚠POZOR:

- Akumulátor vždy nainštalujte úplne, až kým nie je vidieť červený indikátor. V opačnom prípade môže náhodne vypadnúť z náradia a ublížiť vám alebo osobám v okolí.
- Pri inštalovaní jednotky akumulátora nepoužívajte silu. Ak sa jednotka nedá zasunúť ľahko, nekladáte ju správne.

Systém ochrany akumulátora (lítium-iónový akumulátor označený hviezdikou)

Fig.2

Lítium-iónové akumulátory označené hviezdikou sú vybavené systémom ochrany. Tento systém automaticky vypne napájanie náradia s cieľom predĺžiť životnosť akumulátora.

Náradie sa môže počas prevádzky automaticky zastaviť v prípade, ak náradie a/alebo akumulátor sú v rámci nasledujúcich podmienok.

- **Preťaženie:**
Náradie je prevádzkované spôsobom, ktorý spôsobuje odber nadmerne vysokého prúdu. V tejto situácii uvoľníte vypínač náradia a ukončíte aplikáciu, ktorá spôsobuje preťažovanie náradia. Následne potiahnite vypínač a obnovte činnosť.
Ak sa náradie nespustí, akumulátor je prehriaty. V tejto situácii nechajte akumulátor pred opätovným potiahnutím vypínača vychladnúť.

- **Nízke napätie akumulátora:**
Zostávajúca kapacita akumulátora je veľmi nízka a náradie nebude fungovať. V tejto situácii akumulátor vyberte a nabite ho.

Výber rezania

Fig.3

Tento nástroj môže vykonávať rezania na kruhovej alebo rovnej čiare (hore a dole). Rezanie po kruhovej dráhe vráza čepeľ dopredu ku ťahu rezania a značne zvyšuje rýchlosť rezania.

Ak chcete zmeniť rezanie, len otočte meniacou pákou rezania do požadovanej polohy rezania. Pozrite si tabuľku a zvoľte si vhodný typ rezania.

Poloha	Rezanie	Použitie
0	Rezanie po rovnej čiare	Na rezanie mäkkej ocele, nehrdzavejúcej ocele a umelých hmôt. Na čisté rezanie v dreve a v preglejke.
I	Rezanie po malej kruhovej dráhe	Na rezanie mäkkej ocele, hliníka a tvrdého dreva.
II	Rezanie po strednej kruhovej dráhe	Na rezanie dreva a preglejky. Na rýchle rezanie v hliníku a v mäkkej oceli.
III	Rezanie po veľkej kruhovej dráhe	Na rýchle rezanie v dreve a v preglejke.

006376

Zapínanie

⚠POZOR:

- Pred vložením bloku akumulátora do nástroja sa vždy presvedčte, či vypínač funguje správne a po uvoľnení sa vráti do pozície "OFF".

Fig.4

Spustenie náradia:

Stlačením poistného spínača prepnete náradie do pohotovostného režimu. Rozsvieti sa aj svetlo.

Náradie spustíte potiahnutím vypínača. Uvoľnením vypínača náradie zastavíte.

Na nepretržité používanie potiahnite vypínač a potom stlačte blokovacie tlačidlo.

Na zastavenie náradia zo zablokovanej polohy potiahnite úplne vypínač a potom ho uvoľnite.

V pohotovostnom režime stlačte poistný spínač na vypnutie svetla a prepnutie náradia do zablokovaného režimu.

POZNÁMKA:

- Poistný spínač sa počas rezania neaktivuje.
- Keď je náradie v pohotovostnom režime, svetlo zostane svietiť.
- Ak v pohotovostnom režime náradie ponecháte 10 sekúnd bez akejkoľvek činnosti, náradie sa automaticky prepne do zablokovaného režimu a svetlo zhasne.

Zapnutie svetla

⚠POZOR:

- Nepozerajte sa priamo do svetla ani do zdroja svetla.

Ak chcete zapnúť svetlo, stlačte poistný spínač.

Na vypnutie svetla do 10 sekúnd stlačte znova poistný spínač.

POZNÁMKA:

- Na utretie nečistôt z šošovky svetla používajte suchú handričku. Dávajte pozor, aby ste šošovku svetla nepoškrabali, môže sa tým zmenšiť jeho svietivosť.
- Pri prehrievaní náradia kontrolka bliká. Pred opätovným použitím nechajte náradie vychladnúť.

Otočný ovládač rýchlosti

Fig.5

Rýchlosť náradia možno plynule meniť otáčaním otočného ovládača rýchlosti. Najvyššiu rýchlosť dosiahnete na 6 a najnižšiu na 1.

Pozrite si tabuľku a zvolte si vhodný typ rýchlosti pre obrobok, ktorý chcete rezať. Aj keď vhodná rýchlosť sa môže líšiť v závislosti od typu hrúbky obrobku. Vo všeobecnosti vám vyššie rýchlosti umožnia rezať obrobky rýchlejšie, ale životnosť čepele sa tým zníži.

Obrobok na rezanie	Počet na nastavovacom počítadle
Drevo	4 - 6
Mäkká oceľ	3 - 6
Nehrdzavejúca oceľ	3 - 4
Hliník	3 - 6
Umelé hmoty	1 - 4

013925

⚠POZOR:

- Nastavovacie počítadlo rýchlosti je možné otočiť len do 6 a potom naspäť do 1. Nepokúšajte sa prejsť za 6 alebo za 1, pretože nastavovacie počítadlo rýchlosti pravdepodobne už nebude fungovať.

POZNÁMKA:

- Keď je otočný ovládač rýchlosti na 3 a vyššie, náradie automaticky zníži rýchlosť na voľnobehu s cieľom znížiť vibrácie pri voľnobehu. Po zaťažení náradia rýchlosť dosiahne prednastavenú rýchlosť. Náradie si rýchlosť ponechá až do vypnutia.

MONTÁŽ

⚠POZOR:

- Pred vykonaním akejkoľvek práce na nástroji vždy skontrolujte, či je nástroj vypnutý a kazeta akumulátora je vybrať.

Inštalácia alebo demontáž ostria píly

⚠POZOR:

- Vždy očistite všetky piliny a cudzie látky, ktoré sa prilepili na čepeľ a /alebo držiak čepele. Ak to nevykonáte, môže to spôsobiť nedostatočné utiahnutie čepele, čoho výsledkom môže byť vážne zranenie.
- Nedotýkajte sa čepele alebo obrobku hneď po úkone; môžu byť extrémne horúce a môžu popáliť vašu pokožku.
- Bezpečne utiahnite pilové ostrie. Ak to nevykonáte, môže to spôsobiť vážne zranenie.
- Keď budete odstraňovať pilové ostrie, dbajte na to, aby ste si nezranili prsty vrchnou časťou ostria alebo hrotmi obrobku.

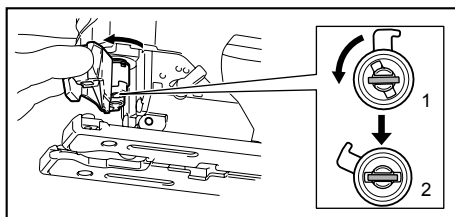

1. Fixovaná poloha
2. Uvoľnená poloha

014120

Pred inštaláciou čepele skontrolujte, že držiak čepele je v uvoľnenej polohe.

Inštaláciu čepele vykonáte tak, že čepeľ (zuby smerujú nahor) zasuniete do držiaka čepele, kým nezapadne. Držiak čepele sa samočinne posunie do zaistenej polohy a čepeľ sa zablokuje. Čepeľ jemne potiahnite a presvedčte sa, že čepeľ počas prevádzky nevypadne.

⚠POZOR:

- Neotvárajte otvárac s nadmernou silou, pretože to môže zapríčiniť poškodenie nástroja.

Fig.6

Ak chcete vybrať čepeľ, páčku nástroja na otvorenie náradia posuňte dozadu, a to až na doraz. Takto sa čepeľ uvoľní.

POZNÁMKA:

- Občas valec namažte.

Uskladnenie šesťhranného francúzskeho kľúča

Fig.7

Ak šesťhranný francúzsky kľúč nepoužívate, uskladnite ho podľa obrázkového návodu, aby sa nestratil.

Krycia doska

Fig.8

Pri rezaní ozdobných dých, umelých hmôt atď. používajte kryciu dosku. Chráni citlivé alebo jemné povrchy pred poškodením. Pripevnite ju na zadnú stranu základne nástroja.

Zariadenie na zabránenie štiepenia

Fig.9

Pre rezania bez štiepania sa môže použiť zariadenie na zabránenie štiepania. Ak chcete nainštalovať zariadenie na zabránenie štiepania, posuňte základňu pozdĺžne dopredu a zasuňte ho zadnej strany základne nástroja. Keď používate kryciu dosku, nainštalujte zariadenie na zabránenie štiepania na kryciu dosku.

⚠POZOR:

- Zariadenie na zabránenie štiepania sa nesmie použiť pri skosených rezoch.

Odsatie prachu

Odporúča sa použiť súpravu otvoru (voliteľný doplnok) na vykonanie čistých rezaní.

Fig.10

Ak chcete pripojiť súpravu otvoru na nástroj, vložte háky súpravy otvoru do otvoru na základni.

Fig.11

Na zabezpečenie otvoru na prach utiahnite skrutku so svorkou v prednej časti otvoru na prach.

Otvor na prach je možné nainštalovať buď na ľavú alebo pravú stranu základne.

Fig.12

Potom pripojte vysávač Makita ku otvoru na prach.

PRÁCA

⚠POZOR:

- Vždy držte základňu vyrovnane s obrobkom. Ak to nevykonáte, môže to spôsobiť zlomenie čepele, ktorého výsledkom môže byť vážne zranenie.

POZNÁMKA:

- Ak sa s nástrojom pracuje priebežne, až kým sa kazeta batérie nevybije, nechajte nástroj odpočívať po dobu 15 minút pred vložením nabitej batérie.

Fig.13

Zapnite nástroj bez toho, aby sa čepeľ niečoho dotýkala a počkajte, kým čepeľ nedosiahne plnú rýchlosť. Potom položte plochu základne na obrobok a jemne pohybujte nástrojom dopredu pozdĺž vopred vyznačenej čiary rezania. Keď robíte zakrivenia, posúvajte nástroj veľmi pomaly.

Skosené rezanie

⚠POZOR:

- Vždy sa uistite, že je nástroj vypnutý a kazeta batérie je odstránená pred vyklopením základne.

Fig.14

S vyklopenou základňou môžete robiť skosené rezy v akomkoľvek uhle od 0° do 45° (vľavo alebo vpravo).

Fig.15

Na naklonenie základne uvoľnite pomocou šesťhranného kľúča skrutku na zadnej strane základne. Posuňte základňu tak, aby bola skrutka umiestnená v strede skoseného výrezu na základni.

Fig.16

Nakláňajte základňu, až kým nedosiahnete požadovaný uhol skosenia. V-vrub na skrini prevodovky označuje uhol skosenia v stupňoch. Potom pevne utiahnite závoru, aby ste zaistili základňu.

Predné prúdové rezy

Fig.17

Uvoľnite závoru na zadnej strane základne pomocou šesťbokého francúzskeho kľúča a posuňte základňu po celej dĺžke. Potom utiahnite závoru, aby ste zaistili základňu.

Výrezy

Výrezy sa môžu robiť jednou z dvoch metód A alebo B.

A) Vyvrtanie východzieho otvoru

Fig.18

- Pre vnútorné výrezy bez privádzacieho rezu z hrany vopred vyvrtajte východzí otvor s polomerom 12 mm alebo viac. Vložte čepeľ do tohto otvoru a začnite rezat'.

B) Ponorné rezanie:

Fig.19

- Nie je potrebné vyvrtat' východzí otvor alebo urobiť privádzací rez, ak budete pozorne robiť nasledovné kroky.
1. Nakloňte nástroj smerom hore na zadnom konci základne so špičkou čepele presne nad povrchom obrobku.
 2. Nástroj pritlačte, tak že sa zadný koniec základne nebude pohybovať, keď nástroj zapnete, a jemne a pomaly znížte zadný koniec nástroja.
 3. Ako čepeľ prenikne do obrobku, pomaly znížte základňu nástroja na povrch obrobku.
 4. Dokončite rez bežným spôsobom.

Konečná úprava hrán

Fig.20

Ak chcete upraviť hrany alebo chcete urobiť tvarové úpravy, prejdite čepeľou jemne pozdĺž orezaných hrán.

Rezanie kovov

Vždy použite vhodnú chladiacu tekutinu (olej na rezanie), keď budete rezat' kovy. Ak tak neurobíte,

zapríčiní to značné opotrebovanie čepele. Spodnú stranu obrobku môžete namazať namiesto toho, aby ste použili chladiacu tekutinu.

Súprava ochranného zariadenie na pozdĺžne rezanie (voliteľný doplnok)

⚠ POZOR:

- Vždy sa uistite, že je nástroj vypnutý a kazeta batéria je odstránená pred inštaláciou alebo odstránením doplnkov.

1. Rovné rezy

Fig.21

Keď budete opakovane rezať kusy so šírkou menšou ako 160 mm, použite ochranné zariadenie na pozdĺžne rezanie, ktoré zabezpečí rýchle, čisté, rovné rezy.

Fig.22

Ak ho chcete nainštalovať vložte ochranné zariadenie na pozdĺžne rezanie do obdĺžnikového otvoru na bočnej strane základne náradia s vodidlom zariadenia smerujúcim nadol. Posuňte ochranné zariadenie na pozdĺžne rezanie do požadovanej polohy šírky rezania, potom utiahnite skrutku, aby ste ho zaistili.

2. Kruhovité rezy

Fig.23

Fig.24

Keď budete rezať kruhy alebo oblúky s polomerom menším ako 170 mm, nainštalujte ochranné zariadenie na priečne rezanie nasledovne.

1. Vložte ochranné zariadenie na pozdĺžne rezanie do obdĺžnikového otvoru na bočnej strane základne s vodidlom zariadenia smerujúcim hore. Vložte kolík závitového vodidla cez jeden z dvoch otvorov na vodidle zariadenia. Zaskrutkujte závitový otočný gombík do kolíka, aby ste kolík zaistili.
2. Teraz posuňte ochranné zariadenie na pozdĺžne rezanie do požadovaného polomeru rezania, potom utiahnite závoru, aby ste ho zaistili na jeho mieste. Potom posuňte základňu po celej dĺžke dopredu.

POZNÁMKA:

- Vždy použite čepele č. B-17, B-18, B-26 alebo B-27, keď budete rezať kruhy alebo oblúky.

Súprava adaptéra pre vodiacu lištu (voliteľné príslušenstvo)

Fig.25

Keď budete rezať rovnobežne alebo v tej istej šírke alebo budete rezať rovno, použite vodiacu lištu a adaptér vodiacej lišty, ktoré zabezpečia tvorbu rýchlych a čistých rezov.

Ak chcete nainštalovať adaptér vodiacej lišty, vložte lištu meradla do štvorcového otvoru na základni tak ďaleko, ako sa to len dá. Zaistíte závoru bezpečne pomocou šesťbokého francúzskeho kľúča.

Fig.26

Nainštalujte adaptér vodiacej lišty na lištu vodiacej lišty. Vložte lištu meradla do štvorcového otvoru adaptéru vodiacej lišty. Položte základňu na bočnú stranu vodiacej lišty a závoru bezpečne zaistíte.

Fig.27

⚠ POZOR:

- Vždy použite čepele č. B-8, B-13, B-16, B-17 alebo 58, keď budete používať vodiacu lištu a adaptér vodiacej lišty.

ÚDRŽBA

⚠ POZOR:

- Pred vykonaním kontroly alebo údržby vždy skontrolujte, či je nástroj vypnutý a blok akumulátora je vybratý.
- Nepoužívajte benzín, riedidlo, alkohol ani nič podobné. Mohlo by to spôsobiť zmenu farby, deformácie alebo praskliny.

Kvôli zachovaniu BEZPEČNOSTI a SPOLAHLIVOSTI výrobkov musia byť opravy a akákoľvek ďalšia údržba či nastavovanie robené autorizovanými servisnými strediskami firmy Makita a s použitím náhradných dielov Makita.

VOLITEĽNÉ PRÍSLUŠENSTVO

⚠ POZOR:

- Pre váš nástroj Makita, opísaný v tomto návode, doporučujeme používať toto príslušenstvo a nástavce. Pri použití iného príslušenstva či nástavcov môže hroziť nebezpečenstvo zranenia osôb. Príslušenstvo a nástavce sa môžu používať len na účely pre ne stanovené.

Ak potrebujete bližšie informácie týkajúce sa tohoto príslušenstva, obráťte sa na vaše miestne servisné stredisko firmy Makita.

- Čepele lupienkovej píly
- Šesťhranný francúzsky kľúč 4
- Súprava ochranného zariadenie na pozdĺžne rezanie (vodiaca linka)
- Súprava adaptéru pre vodiacu lištu
- Súprava vodiacej lišty
- Zariadenie na zabránenie štiepenia
- Krycia doska
- Zostava otvoru na prach
- Originálna batéria a nabíjačka Makita

POZNÁMKA:

- Niektoré položky zo zoznamu môžu byť súčasťou balenia náradia vo forme štandardného príslušenstva. Rozsah týchto položiek môže byť v každej krajine odlišný.

ČESKÝ (originální návod k obsluze)

Legenda všeobecného vyzobrazení

1-1. Červený indikátor	10-1. Prachová hubice	17-2. Imbusový klíč
1-2. Tlačítko	10-2. Základna	17-3. Šroub
1-3. Akumulátor	11-1. Upínací šroub	18-1. Výchozí otvor
2-1. Značka hvězdičky	12-1. Prachová hubice	21-1. Podélné pravítko
3-1. Páčka nastavení režimu řezání	12-2. Hadice odsavače prachu	22-1. Imbusový klíč
4-1. Aretační přepínač	13-1. Ryska řezání	22-2. Šroub
4-2. Spoušť	13-2. Základna	22-3. Vodítko pravítka
4-3. Blokovací tlačítko	15-1. Základna	24-1. Vodítko pravítka
5-1. Otočný volič otáček	15-2. Imbusový klíč	24-2. Závítovaný knoflík
6-1. List přímočaré pily	15-3. Šroub	24-3. Kruhový vodičí čep
7-1. Základna	16-1. Drážka nastavení úkosu	26-1. Imbusový klíč
7-2. Imbusový klíč	16-2. Základna	26-2. Měřicí tyč
8-1. Krycí deska	16-3. Šroub	27-1. Adaptér vodičí kolejnice
8-2. Základna	16-4. Dílky	27-2. Šroub
9-1. Zařízení proti roztřepení řezné hrany	16-5. Zářez V	27-3. Vodičí kolejnice
9-2. Základna	16-6. Skříň převodovky	
	17-1. Základna	

TECHNICKÉ ÚDAJE

Model	DJV142	DJV182
Výška zdvihu	26 mm	26 mm
Max. kapacita řezání	Dřevo	135 mm
	Měkká ocel	10 mm
	Hliník	20 mm
Počet zdvihů za minutu (min ⁻¹)	800 - 3 500	800 - 3 500
Celková délka	264 mm	266 mm
Hmotnost netto	2,5 kg	2,6 kg
Jmenovité napětí	14,4 V DC	18 V DC

- Vzhledem k neustálému výzkumu a vývoji zde uvedené technické údaje podléhají změnám bez upozornění.
- Technické údaje a blok akumulátoru se mohou v různých zemích lišit.
- Hmotnost s blokem akumulátoru dle EPTA – Procedure 01/2003

ENE019-1

Určení nástroje

Nástroj je určen k řezání dřeva, plastů a kovových materiálů. Vzhledem k rozsáhlému sortimentu příslušenství a pilových kotoučů lze nástroj použít pro řadu účelů a velmi dobře se hodí pro obloukové nebo kruhové řezy.

ENG905-1

Hlučnost

Typická vážená hladina hluku (A) určená podle normy EN60745:

Model DJV142

Hladina akustického tlaku (L_{pA}): 78 dB (A)

Nejistota (K): 3 dB (A)

Hladina hluku při práci může překročit hodnotu 80 dB (A).

Model DJV182

Hladina akustického tlaku (L_{pA}): 77 dB (A)

Nejistota (K): 3 dB (A)

Hladina hluku při práci může překročit hodnotu 80 dB (A).

Použijte ochranu sluchu

ENG900-1

Vibrace

Celková hodnota vibrací (vektorový součet tří os) určená podle normy EN60745:

Model DJV142

Pracovní režim: řezání desek

Emise vibrací ($a_{h,B}$): 7,0 m/s²

Nejistota (K): 1,5 m/s²

Pracovní režim: řezání plechu
Emise vibrací ($a_{h,M}$): $4,0 \text{ m/s}^2$
Nejistota (K): $1,5 \text{ m/s}^2$

Model DJV182

Pracovní režim: řezání desek
Emise vibrací ($a_{h,B}$): $7,0 \text{ m/s}^2$
Nejistota (K): $1,5 \text{ m/s}^2$

Pracovní režim: řezání plechu
Emise vibrací ($a_{h,M}$): $3,5 \text{ m/s}^2$
Nejistota (K): $1,5 \text{ m/s}^2$

ENG901-1

- Deklarovaná hodnota emisí vibrací byla změřena v souladu se standardní testovací metodou a může být využita ke srovnávání nářadí mezi sebou.
- Deklarovanou hodnotu emisí vibrací lze rovněž využít k předběžnému posouzení vystavení jejich vlivu.

⚠VAROVÁNÍ:

- Emise vibrací během skutečného používání elektrického nářadí se mohou od deklarované hodnoty emisí vibrací lišit v závislosti na způsobu použití nářadí.
- Na základě odhadu vystavení účinkům vibrací v aktuálních podmínkách zajistěte bezpečnostní opatření k ochraně obsluhy (vezměte v úvahu všechny části pracovního cyklu, mezi něž patří kromě doby pracovního nasazení i doba, kdy je nářadí vypnuto nebo pracuje ve volnoběhu).

ENH101-16

Pouze pro země Evropy

Prohlášení ES o shodě

Společnost Makita Corporation jako odpovědný výrobce prohlašuje, že následující zařízení Makita:

Popis zařízení:

Akumulátorová elektronická přímočará pila s předkyvem
Č. modelu/ typ: DJV142, DJV182
vychází ze sériové výroby

A vyhovuje následujícím evropským směrnici:
2006/42/EC

Zařízení bylo rovněž vyrobeno v souladu s následujícími normami či normativními dokumenty:

EN60745

Technická dokumentace je k dispozici na adrese:

Makita International Europe Ltd.
Technical Department,
Michigan Drive, Tongwell,
Milton Keynes, Bucks MK15 8JD, England

5.3.2013



000230

Tomoyasu Kato
Ředitel
Makita Corporation
3-11-8, Sumiyoshi-cho,
Anjo, Aichi, 446-8502, JAPAN

GEA010-1

Obecná bezpečnostní upozornění k elektrickému nářadí

⚠ UPOZORNĚNÍ Přečtěte si všechna bezpečnostní upozornění a pokyny. Při nedodržení upozornění a pokynů může dojít k úrazu elektrickým proudem, požáru nebo vážnému zranění.

Všechna upozornění a pokyny si uschovejte pro budoucí potřebu.

GEB045-2

BEZPEČNOSTNÍ UPOZORNĚNÍ K AKUMULÁTOROVÉ PŘÍMOČARÉ PILE

1. Při práci v místech, kde může dojít ke kontaktu nástrojů z příslušenství se skrytým elektrickým vedením, držte elektrické nářadí za izolované části držadel. Nástroje z příslušenství mohou při kontaktu s vodičem pod napětím přenést proud do nechráněných částí nářadí a obsluha může utrpět úraz elektrickým proudem.
2. Uchytěte a podepřete díl na stabilní podložce pomocí svorek nebo jiným praktickým způsobem. Budete-li díl držet rukama nebo opřený o vlastní tělo, bude nestabilní a může způsobit ztrátu kontroly.
3. **Vždy používejte ochranné brýle. Běžné dioptrické brýle nebo sluneční brýle NEJSOU ochranné brýle.**
4. **Neřežte hřebíky.** Před zahájením provozu zkontrolujte, zda se v dílu nenacházejí hřebíky a případné hřebíky odstraňte.
5. **Neřežte příliš velké díly.**
6. **Před řezáním zkontrolujte, zda se pod dílem nachází dostatečný volný prostor, aby kotouč nenarazil na podlahu, pracovní stůl, apod.**
7. **Držte nástroj pevně .**
8. **Před aktivací spínače se přesvědčte, že se kotouč nedotýká dílu.**
9. **Udržujte ruce mimo pohyblivé díly.**
10. **Nenechávejte nástroj běžet bez dozoru. Pracujte s ním, jen když jej držíte v rukou.**
11. **Před vytažením kotouče z dílu vždy nástroj vypněte a počkejte, dokud se kotouč úplně**

- nezastaví.
12. Bezprostředně po ukončení práce se nedotýkejte kotouče ani dílu; mohou dosahovat velmi vysokých teplot a popálit pokožku.
 13. Neprovozujte nástroj zbytečně bez zatížení.
 14. Některé materiály obsahují chemikálie, které mohou být jedovaté. Dávejte pozor, abyste je nevdechovali nebo se jich nedotýkali. Přečtěte si bezpečnostní materiálové listy dodavatele.
 15. Vždy používejte protiprachovou masku / respirátor odpovídající materiálu, se kterým pracujete.

TYTO POKYNY USCHOVEJTE.

⚠VAROVÁNÍ:

NEDOVOLTE, aby pohodlnost nebo pocit znalosti výrobku (získaný na základě opakovaného používání) vedly k zanedbání dodržování bezpečnostních pravidel platných pro tento výrobek. **NESPRÁVNÉ POUŽÍVÁNÍ** nebo nedodržení bezpečnostních pravidel uvedených v tomto návodu k obsluze může způsobit vážné zranění.

ENC007-8

DŮLEŽITÉ BEZPEČNOSTNÍ POKYNY

AKUMULÁTOR

1. Před použitím akumulátoru si přečtěte všechny pokyny a varovné symboly na (1) nabíječe, (2) baterii a (3) výrobku využívajícím baterii.
2. Akumulátor nedemontujte.
3. Pokud se příliš zkrátí provozní doba akumulátoru, přerušte okamžitě provoz. V opačném případě existuje riziko přehřívání, popálení nebo dokonce výbuchu.
4. Budou-li vaše oči zasaženy elektrolytem, vypláchněte je čistou vodou a okamžitě vyhledejte lékařskou pomoc. Může dojít ke ztrátě zraku.
5. Akumulátor nezkratujte:
 - (1) Nedotýkejte se svorek žádným vodivým materiálem.
 - (2) Akumulátor neskladujte v nádobě s jinými kovovými předměty, jako jsou hřebíky, mince, apod.
 - (3) Akumulátor nevystavujte vodě ani dešti. Zkrat akumulátoru může způsobit velký průtok proudu, přehřátí, možné popálení a dokonce i poruchu.
6. Neskladujte nástroj a akumulátor na místech, kde může teplota překročit 50 ° C (122 ° F).
7. Nespalujte akumulátor, ani když je vážně poškozen nebo úplně opotřeben. Akumulátor může v ohni vybuchnout.

8. Dávejte pozor, abyste baterii neupustili ani s ní nenaráželi.
9. Nepoužívejte poškozené akumulátory.
10. Při likvidaci akumulátoru postupujte podle místních předpisů.

TYTO POKYNY USCHOVEJTE.

Typy k zajištění maximální životnosti akumulátoru

1. Akumulátor nabijte před tím, než dojde k úplnému vybití baterie. Pokud si povšimnete sníženého výkonu nástroje, vždy jej zastavte a dobijte akumulátor.
2. Nikdy nenabíjete úplně nabitý akumulátor. Přebíjení zkracuje životnost akumulátoru.
3. Akumulátor nabíjete při pokojové teplotě v rozmezí od 10 ° C do 40 ° C (50 ° F - 104 ° F). Před nabíjením nechejte horký akumulátor zchladnout.
4. Nebudete-li náradí delší dobu používat, nabijte jednou za šest měsíců blok akumulátoru.

POPIS FUNKCE

⚠ POZOR:

- Před nastavováním nástroje nebo kontrolou jeho funkce se vždy přesvědčte, zda je nástroj vypnutý a je odpojen jeho akumulátor.

Instalace a demontáž akumulátoru

Fig.1

⚠ POZOR:

- Před nasazením či sejmutím bloku akumulátoru nářadí vždy vypněte.
- **Při nasazování či snímání bloku akumulátoru pevně držte nářadí i akumulátor.** V opačném případě vám mohou nářadí nebo akumulátor vyklouznout z ruky a mohlo by dojít k jejich poškození či ke zranění.

Jestliže chcete blok akumulátoru vyjmout, vysuňte jej se současným přesunutím tlačítka na přední straně akumulátoru.

Při instalaci akumulátoru vyrovnejte jazýček na bloku akumulátoru s drážkou v krytu a zasuněte akumulátor na místo. Akumulátor zasuněte na doraz, až zacvakne na místo. Není-li tlačítko zcela zajištěno, uvidíte na jeho horní straně červený indikátor.

⚠ POZOR:

- Akumulátor zasunujte vždy zcela tak, aby nebyl červený indikátor vidět. Jinak by mohl akumulátor ze zařízení vypadnout a způsobit zranění obsluze či přihlížejícím osobám.
- Blok akumulátoru nenasazujte násilím. Nelze-li akumulátor zasunout snadno, nevkládáte jej správně.

Systém ochrany akumulátoru (lithium-iontový akumulátor se značkou hvězdičky)

Fig.2

Lithium-iontové akumulátory se značkou hvězdičky jsou vybaveny systémem ochrany. Tento systém automaticky přeruší napájení nářadí, aby se prodloužila životnost akumulátoru.

Budou-li nářadí nebo akumulátor vystaveny některé z níže uvedených podmínek, nářadí se během provozu automaticky vypne:

- Přetížení:
S nářadím se pracuje takovým způsobem, že dochází k odběru mimořádně vysokého proudu.
V takovém případě uvolněte spoušť nářadí a ukončete činnost, jež vedla k přetížení zařízení. Potom nářadí opětovným stisknutím spouště znovu spusťte.
Jestliže se nářadí nespustí, došlo k přehřátí akumulátoru. V takovém případě nechte akumulátor před opětovným stisknutím spouště vychladnout.

- Nízké napětí akumulátoru:
Zbývající kapacita akumulátoru je příliš nízká a nářadí nebude pracovat. V takovém případě vyjměte akumulátor a dobijte jej.

Výběr režimu řezání

Fig.3

Tento nástroj lze používat k oběžnému a přímočarému (nahoru a dolů) řezání. Při oběžném řezání je list při řezném zdvihu tlačěn směrem dopředu a podstatně se tak zvyšuje rychlost řezání.

Chcete-li změnit režim řezání, stačí přesunout páčku nastavení režimu řezání do polohy požadovaného režimu. Výběr odpovídajícího režimu řezání viz tabulka.

Poloha	Řezání	Použití
0	Přímé řezání	Pro řezání měkké oceli, nerezové oceli a plastů. Pro čisté řezy ve dřevě a překližce.
I	Řezání s malou orbitální dráhou	Pro řezání měkké oceli, hliníku a tvrdého dřeva.
II	Řezání se střední orbitální dráhou	Pro řezání dřeva a překližky Pro rychlé řezání hliníku a měkké oceli
III	Řezání s velkou orbitální dráhou	Pro rychlé řezání dřeva a překližky

006376

Zapínání

⚠ POZOR:

- Před vložením akumulátoru do nástroje vždy zkontrolujte správnou funkci spouště a zda se po uvolnění vrací do vypnuté polohy.

Fig.4

Spuštění nářadí:

Stisknutím aretačního přepínače přepnete nářadí do pohotovostního režimu. Tím se také rozsvítí světlo.

Nářadí spusťte stisknutím spouště. Vypnutí provedete uvolněním spouště.

Pokud chcete pracovat nepřetržitě, stiskněte spoušť a potom stiskněte blokovací tlačítko.

Vypnutí nářadí v blokované pozici provedete úplným stisknutím a uvolněním spouště.

Stisknutím aretačního přepínače v pohotovostním režimu vypnete světlo a nářadí přepnete do aretovaného režimu.

POZNÁMKA:

- Při řezání je aretační přepínač vyřazen z činnosti.
- Jestliže je nářadí v pohotovostním režimu, světlo zůstává rozsvíceno.
- Ponecháte-li nářadí 10 sekund v pohotovostním režimu bez provedení jakékoli operace, nářadí se automaticky přepne do aretovaného režimu a světlo zhasne.

Rozsvícení světla

⚠POZOR:

- Nedívejte se přímo do světla nebo jeho zdroje. Jestliže chcete světlo zapnout, stiskněte aretační přepínač. Pokud chcete světlo vypnout do 10 sekund, stiskněte znovu aretační přepínač.

POZNÁMKA:

- K ořazení nečistot z čočky světla používejte suchý hadřík. Dávejte pozor, abyste čočku světla nepoškrábali, může se tím zmenšit jeho svítivost.
- Při přehřátí nářadí bude světlo blikat. Před obnovením práce nechte nářadí zcela vychladnout.

Otočný volič rychlosti

Fig.5

Otáčky nářadí lze plynule nastavovat otočným voličem otáček. Nejvyšší otáčky získáte nastavením na hodnotu 6 a nejnižší nastavením na hodnotu 1. Odpovídající rychlost pro řezaný díl zvolte pomocí tabulky. Rychlost se však může lišit podle typu nebo tloušťky zpracovávaného materiálu. Obecně platí, že vyšší rychlosti umožňují rychlejší řezání dřív, ale současně dochází ke zkrácení životnosti listu.

Řezaný díl	Číslo na regulačním knoflíku
Dřevo	4 - 6
Měkká ocel	3 - 6
Nerezová ocel	3 - 4
Hliník	3 - 6
Plasty	1 - 4

013925

⚠POZOR:

- Otočným voličem rychlosti lze otáčet pouze do polohy 6 a zpět do polohy 1. Voličem neotáčejte silou za polohu 6 nebo 1. Mohlo by dojít k poruše funkce regulace otáček.

POZNÁMKA:

- Při nastavení otočného voliče otáček na hodnotu 3 nebo vyšší provede nářadí běžící naprázdno automatické snížení otáček (k omezení vibrací při chodu naprázdno). Jakmile nářadí zaznamená zatížení, otáčky se vrátí na přednastavenou úroveň. Nářadí pak pracuje v daných otáčkách až do vypnutí.

MONTÁŽ

⚠POZOR:

- Před prováděním libovolných prací na nástroji se vždy přesvědčte, zda je nástroj vypnutý a je odpojen jeho akumulátor.

Instalace a demontáž pilového kotouče

⚠POZOR:

- Vždy očistěte všechny třísky a cizí materiál přílnulý na listu a/nebo držáku listu. V opačném případě může dojít k nedostatečnému upnutí listu a následně vážnému zranění.
- Po ukončení práce se nedotýkejte listu ani řezaného materiálu; mohou dosahovat velmi vysokých teplot a popálit pokožku.
- Pilový list pečlivě upněte. V opačném případě může dojít k vážnému zranění.
- Při demontáži pilového listu dbejte, abyste si neporanili prsty o pilový list nebo ostré hrany uřezaného dílu.

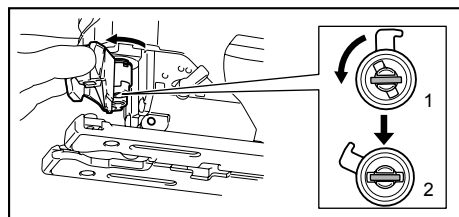

1. Pevná poloha
2. Uvolněná poloha

014120

Před instalací pilového listu se ujistěte, zda je držák pilového listu v uvolněné poloze.

Při instalaci pilový list zasuňte (zuby dopředu) do držáku pilového listu, až zapadne na místo. Držák pilového listu se sám přesune do fixační polohy a pilový list se zajistí. Mírným potáhnutím za pilový list se ubezpečte o pevném uchycení, aby pilový list za provozu nevypadnul.

⚠POZOR:

- Neotevírejte otvírač nástroje příliš, protože by mohl poškodit nástroj.

Fig.6

Jestliže chcete pilový list vyjmout, zatlačte na otevírací mechanismus nástroje směrem vpřed až na doraz. Pilový list se tak uvolní.

POZNÁMKA:

- Váleček příležitostně promažte.

Uložení imbusového klíče

Fig.7

Není-li používán, uložte imbusový klíč jak je ilustrováno na obrázku. Předejdete tak jeho ztrátu.

Krycí deska

Fig.8

Při řezání ozdobných dřív, plastů, apod. používejte krycí desku. Tato deska chrání citlivé nebo křehké povrchy před poškozením. Umístěte ji na zadní stranu základny nástroje.

Zařízení proti roztřepení řezné hrany

Fig.9

Řezy bez roztřepených hran lze získat nainstalováním zařízení proti roztřepení řezné hrany. Při instalaci zařízení proti roztřepení řezné hrany posuňte základnu nástroje úplně dopředu a zařízení upevněte ze zadní strany základny. Používáte-li krycí desku, nainstalujte zařízení proti roztřepení řezné hrany na krycí desku.

⚠POZOR:

- Zařízení proti roztřepení řezné hrany nelze použít při provádění šikmých řezů.

Odsávání prachu

K zajištění čistoty během řezání se doporučuje prachová hubice (volitelné příslušenství).

Fig.10

Při instalaci prachové hubice na nástroj zasuňte háček prachové hubice do otvoru v základně.

Fig.11

Zajištění prachové hubice provedete dotažením upínacího šroubu na přední straně prachové hubice. Prachovou hubici lze nainstalovat buď na levou nebo pravou stranu základny.

Fig.12

Poté k prachové hubici připojte odsavač prachu Makita.

PRÁCE

⚠POZOR:

- Základnu vždy udržujte zarovnanou s dílem. V opačném případě může dojít ke zlomení listu a následně k vážnému zranění.

POZNÁMKA:

- Je-li nástroj provozován nepřetržitě až do vybití akumulátoru, nechejte jej po instalaci nabitého akumulátoru před dalším pokračováním v práci v klidu po dobu 15 minut.

Fig.13

Zapněte nástroj bez toho, aby byl list ve styku s materiálem a počkejte, dokud list nedosáhne plné rychlosti. Poté položte základnu rovně na řezaný díl a pozorně posunujte nástroj dopředu po dřívě vyznačené rysce řezání.

Při řezání oblouků nástroj posunujte velmi pomalu.

Šikmé řezání

⚠POZOR:

- Před sklopením základny se vždy přesvědčte, zda je nástroj vypnutý a je odpojen akumulátor.

Fig.14

Při sklopené základně lze provádět šikmé řezy pod libovolným úhlem v rozmezí od 0° do 45° (levé a pravé).

Fig.15

Jestliže chcete základnu naklonit, povolte imbusovým klíčem šroub na zadní straně základny. Posuňte základnu tak, aby se šroub nacházel ve středu drážky nastavení úkosu v základně.

Fig.16

Sklápejte základnu, dokud nedosáhnete požadovaného úhlu úkosu. Úhel úkosu je signalizován pomocí stupnice na zářezu V skříňné převodovky. Poté základnu zajistěte řádným dotažením šroubu.

Přední zarovnávací řezy

Fig.17

Imbusovým klíčem povolte šroub na zadní straně základny a posuňte základnu úplně zpět. Poté základnu zajistěte dotažením šroubu.

Výřezy

Výřezy lze provádět pomocí jedné ze dvou metod, A nebo B.

A) Vyvrtání výchozího otvoru:

Fig.18

- V případě vnitřních výřezů bez zaváděcího řezu od okraje materiálu předvrtejte výchozí otvor o průměru 12 mm nebo více. Vložte list do tohoto otvoru a zahajte řezání.

B) Zapichování:

Fig.19

- Vrtání výchozího otvoru nebo provádění zaváděcího řezu není nutné, budete-li postupovat následujícím způsobem.
1. Sklopte nástroj o přední okraj základny směrem nahoru a hrot listu umístěte těsně nad povrch řezaného dílu.
 2. Vyvíňte na nástroj tlak, aby se přední okraj základny při zapnutí nástroje neposunul a pomalu spouštějte dolů zadní konec nástroje.
 3. Jakmile list začne pronikat do dílu, pomalu spouštějte základnu nástroje dolů na povrch řezaného dílu.
 4. Dokončete řez běžným způsobem.

Konečná úprava hran

Fig.20

Chcete-li seříznout hrany nebo provádět rozměrové úpravy, posunujte list jemně podél řezaných hran.

Řezání kovů

Při řezání kovů vždy používejte vhodnou chladicí kapalinu (řezný olej). V opačném případě dojde k podstatnému opotřebení listu. Místo použití chladicí kapaliny lze promazat spodní stranu zpracovávaného dílu.

Sestava podélného pravítka (volitelné příslušenství)

⚠ POZOR:

- Před instalací a demontáží příslušenství se vždy přesvědčte, zda je nástroj vypnutý a je odpojen akumulátor.

1. Přímé řezy

Fig.21

Při opakovaném řezání šířek 160 mm a menších zajišťuje podélné pravítko rychlé, čisté a přímé řezy.

Fig.22

Při instalaci vložte podélné pravítko do obdélníkového otvoru na boku základny nářadí tak, aby vodičko pravítka směřovalo dolů. Podélné pravítko zasuňte do polohy podle požadované šířky řezu a poté jej utažením šroubu zajistíte.

2. Kruhové řezy

Fig.23

Fig.24

Při provádění kruhových nebo obloukových řezů o poloměru 170 mm nebo menším nainstalujte podélné pravítko následujícím způsobem.

1. Vložte podélné pravítko do obdélníkového otvoru na boku základny tak, aby vodičko pravítka směřovalo nahoru. Zasuňte kruhový vodič čepem jedním ze dvou otvorů ve vodičku pravítka. Zajistěte čep zašroubováním závitovaného knoflíku do čepu.
2. Nyní posuňte pravítko na požadovaný poloměr řezu a utažením šroubu jej zajistíte. Poté posuňte základnu úplně dopředu.

POZNÁMKA:

- Při řezání kružnic a oblouků vždy používejte listy č. B-17, B-18, B-26 nebo B-27.

Sestava adaptéru vodič kolejnice (volitelné příslušenství)

Fig.25

Při provádění rovnoběžných řezů o stejné šířce nebo přímém řezání zajišťuje vodič kolejnice a adaptér vodič kolejnice rychlé a čisté řezy.

Při instalaci adaptéru vodič kolejnice vložte měřicí tyč co nejdále do čtvercového otvoru v základně. Pevně ji upevněte šroubem pomocí imbusového klíče.

Fig.26

Nainstalujte adaptér vodič kolejnice na vodič kolejnici. Vložte měřicí tyč do čtvercového otvoru v adaptéru vodič kolejnice. Umístěte základnu na bok vodič kolejnice a zajistěte bezpečně šroubem.

Fig.27

⚠ POZOR:

- Používáte-li vodič kolejnici a adaptér vodič kolejnice, vždy používejte listy č. B-8, B-13, B-16, B-17 nebo B-58.

ÚDRŽBA

⚠ POZOR:

- Před zahájením kontroly nebo údržby nástroje se vždy přesvědčte, zda je nástroj vypnutý a je odpojen akumulátor.
- Nikdy nepoužívejte benzín, benzen, ředidlo, alkohol či podobné prostředky. Mohlo by tak dojít ke změnám barvy, deformacím či vzniku prasklin.

Kvůli zachování BEZPEČNOSTI a SPOLEHLIVOSTI výrobku musí být opravy a veškerá další údržba či seřizování prováděny autorizovanými servisními středisky firmy Makita a s použitím náhradních dílů Makita.

VOLITELNÉ PŘÍSLUŠENSTVÍ

⚠ POZOR:

- Pro váš nástroj Makita, popsáný v tomto návodu, doporučujeme používat toto příslušenství a nástavce. Při použití jiného příslušenství či nástavců může hrozit nebezpečí zranění osob. Příslušenství a nástavce lze používat pouze pro jejich stanovené účely.

Potřebujete-li bližší informace ohledně tohoto příslušenství, obraťte se na vaše místní servisní středisko firmy Makita.

- Listy přímočaré pily
- Imbusový klíč 4
- Sestava podélného pravítka (Vodič pravítka)
- Sestava adaptéru vodič kolejnice
- Sestava vodič kolejnice
- Zařízení proti roztržení řezné hrany
- Krycí deska
- Sestava prachové hubice
- Originální akumulátor a nabíječka Makita

POZNÁMKA:

- Některé položky seznamu mohou být k zařízení přibaleny jako standardní příslušenství. Přibalené příslušenství se může v různých zemích lišit.

Makita Corporation
Anjo, Aichi, Japan

885228-972

www.makita.com